

# Annexe 24

## Fiches Flumilog



# FLUMilog

Interface graphique v.5.6.1.0

Outil de calculV5.6

## Flux Thermiques Détermination des distances d'effets

Utilisateur :	
Société :	
Nom du Projet :	Cellule1_2662_1664460671
Cellule :	
Commentaire :	
Création du fichier de données d'entrée :	29/09/2022 à16:10:55avec l'interface graphique v. 5.6.1.0
Date de création du fichier de résultats :	29/9/22

## I. DONNEES D'ENTREE :

### Donnée Cible

Hauteur de la cible : **1,8 m**

### Géométrie Cellule1

Nom de la Cellule :Cellule n°1				
Longueur maximum de la cellule (m)	<b>69,0</b>			
Largeur maximum de la cellule (m)	<b>115,0</b>			
Hauteur maximum de la cellule (m)	<b>15,2</b>			
Coin 1	non tronqué	L1 (m)	<b>0,0</b>	
		L2 (m)	<b>0,0</b>	
Coin 2	non tronqué	L1 (m)	<b>0,0</b>	
		L2 (m)	<b>0,0</b>	
Coin 3	non tronqué	L1 (m)	<b>0,0</b>	
		L2 (m)	<b>0,0</b>	
Coin 4	non tronqué	L1 (m)	<b>0,0</b>	
		L2 (m)	<b>0,0</b>	
Hauteur complexe				
	1	2	3	
L (m)	<b>0,0</b>	<b>0,0</b>	<b>0,0</b>	
H (m)	<b>0,0</b>	<b>0,0</b>	<b>0,0</b>	
H sto (m)	<b>0,0</b>	<b>0,0</b>	<b>0,0</b>	

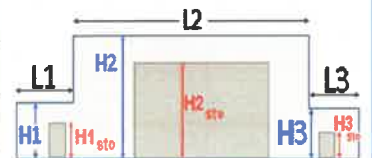
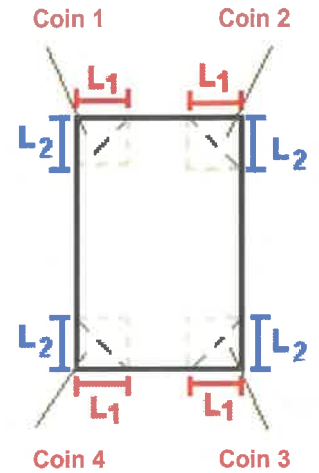

### Toiture

Résistance au feu des poutres (min)	<b>30</b>
Résistance au feu des pannes (min)	<b>30</b>
Matériaux constituant la couverture	<b>metallique multicouches</b>
Nombre d'exutoires	<b>26</b>
Longueur des exutoires (m)	<b>3,0</b>
Largeur des exutoires (m)	<b>2,0</b>

## Parois de la cellule : Cellule n°1

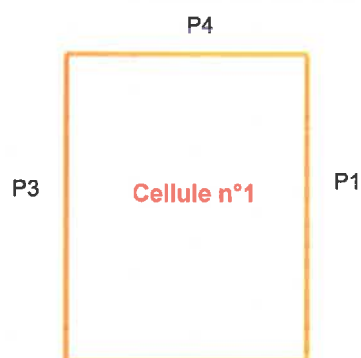

	Paroi P1	Paroi P2	Paroi P3	Paroi P4
<b>Composantes de la Paroi</b>	<b>Multicomposante</b>	<b>Monocomposante</b>	<b>Monocomposante</b>	<b>Monocomposante</b>
<b>Structure Support</b>	<b>Poteau beton</b>	<b>Poteau beton</b>	<b>Poteau beton</b>	<b>Poteau beton</b>
<b>Nombre de Portes de quais</b>	<b>0</b>	<b>0</b>	<b>6</b>	<b>0</b>
<b>Largeur des portes (m)</b>	<b>0,0</b>	<b>0,0</b>	<b>4,0</b>	<b>0,0</b>
<b>Hauteur des portes (m)</b>	<b>4,0</b>	<b>4,0</b>	<b>4,0</b>	<b>4,0</b>
	<i>Partie en haut à gauche</i>	<i>Un seul type de paroi</i>	<i>Un seul type de paroi</i>	<i>Un seul type de paroi</i>
<b>Matériau</b>	<b>Panneaux sandwich-laine de roche</b>	<b>Beton Arme/Cellulaire</b>	<b>Panneaux sandwich-laine de roche</b>	<b>Beton Arme/Cellulaire</b>
<b>R(i) : Résistance Structure(min)</b>	<b>1</b>	<b>120</b>	<b>1</b>	<b>120</b>
<b>E(i) : Etanchéité aux gaz (min)</b>	<b>1</b>	<b>120</b>	<b>1</b>	<b>120</b>
<b>I(i) : Critère d'isolation de paroi (min)</b>	<b>1</b>	<b>120</b>	<b>1</b>	<b>120</b>
<b>Y(i) : Résistance des Fixations (min)</b>	<b>1</b>	<b>120</b>	<b>1</b>	<b>120</b>
<b>Largeur (m)</b>	<b>23,0</b>			
<b>Hauteur (m)</b>	<b>7,6</b>			
	<i>Partie en haut à droite</i>			
<b>Matériau</b>	<b>Beton Arme/Cellulaire</b>			
<b>R(i) : Résistance Structure(min)</b>	<b>120</b>			
<b>E(i) : Etanchéité aux gaz (min)</b>	<b>120</b>			
<b>I(i) : Critère d'isolation de paroi (min)</b>	<b>120</b>			
<b>Y(i) : Résistance des Fixations (min)</b>	<b>120</b>			
<b>Largeur (m)</b>	<b>46,0</b>			
<b>Hauteur (m)</b>	<b>7,6</b>			
	<i>Partie en bas à gauche</i>			
<b>Matériau</b>	<b>Beton Arme/Cellulaire</b>			
<b>R(i) : Résistance Structure(min)</b>	<b>120</b>			
<b>E(i) : Etanchéité aux gaz (min)</b>	<b>120</b>			
<b>I(i) : Critère d'isolation de paroi (min)</b>	<b>120</b>			
<b>Y(i) : Résistance des Fixations (min)</b>	<b>120</b>			
<b>Largeur (m)</b>	<b>23,0</b>			
<b>Hauteur (m)</b>	<b>9,0</b>			
	<i>Partie en bas à droite</i>			
<b>Matériau</b>	<b>Beton Arme/Cellulaire</b>			
<b>R(i) : Résistance Structure(min)</b>	<b>120</b>			
<b>E(i) : Etanchéité aux gaz (min)</b>	<b>120</b>			
<b>I(i) : Critère d'isolation de paroi (min)</b>	<b>120</b>			
<b>Y(i) : Résistance des Fixations (min)</b>	<b>120</b>			
<b>Largeur (m)</b>	<b>46,0</b>			
<b>Hauteur (m)</b>	<b>7,6</b>			

## Stockage de la cellule : Cellule n°1

Nombre de niveaux	7
Mode de stockage	Rack
<b>Dimensions</b>	
Longueur de stockage	90,0 m
Déport latéral A	0,0 m
Déport latéral B	0,0 m
Longueur de préparation $\alpha$	4,0 m
Longueur de préparation $\beta$	21,0 m
Hauteur maximum de stockage	13,7 m
Hauteur du canton	1,0 m
Ecart entre le haut du stockage et le canton	0,5 m

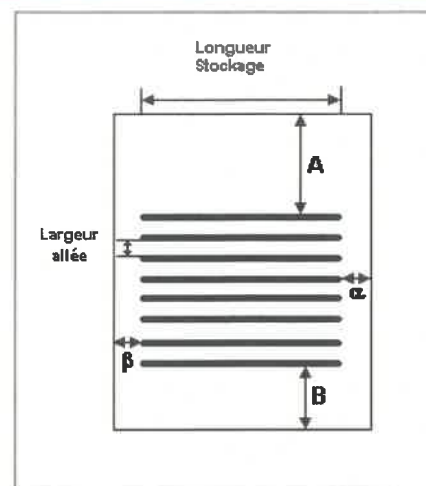

### Stockage en rack

Sens du stockage	dans le sens de la paroi 2
Nombre de double racks	11
Largeur d'un double rack	2,5 m
Nombre de racks simples	2
Largeur d'un rack simple	1,3 m
Largeur des allées entre les racks	3,3 m

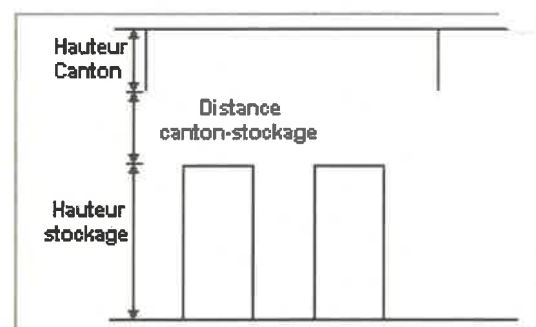

## Palette type de la cellule Cellule n°1

### Dimensions Palette

Longueur de la palette :	Adaptée aux dimensions de la palette
Largeur de la palette :	Adaptée aux dimensions de la palette
Hauteur de la palette :	Adaptée aux dimensions de la palette
Volume de la palette :	Adaptée aux dimensions de la palette

Nom de la palette : Palette type 2662

Poids total de la palette : Par défaut

### Composition de la Palette (Masse en kg)

NC	NC	NC	NC	NC	NC	NC
0,0	0,0	0,0	0,0	0,0	0,0	0,0

NC	NC	NC	NC	NC	NC	NC
0,0	0,0	0,0	0,0	0,0	0,0	0,0

NC	NC	NC	NC
0,0	0,0	0,0	0,0

### Données supplémentaires

Durée de combustion de la palette : 45,0 min

Puissance dégagée par la palette : Adaptée aux dimensions de la palette

Rappel : les dimensions standards d'une Palette type 2662 sont de 1,2 m \* 0,8 m x 1,5 m, sa puissance est de 1875,0 kW



## II. RESULTATS :

Départ de l'incendie dans la cellule : **Cellule n°1**

Durée de l'incendie dans la cellule : Cellule n°1 **119,0 min**

### Distance d'effets des flux maximum

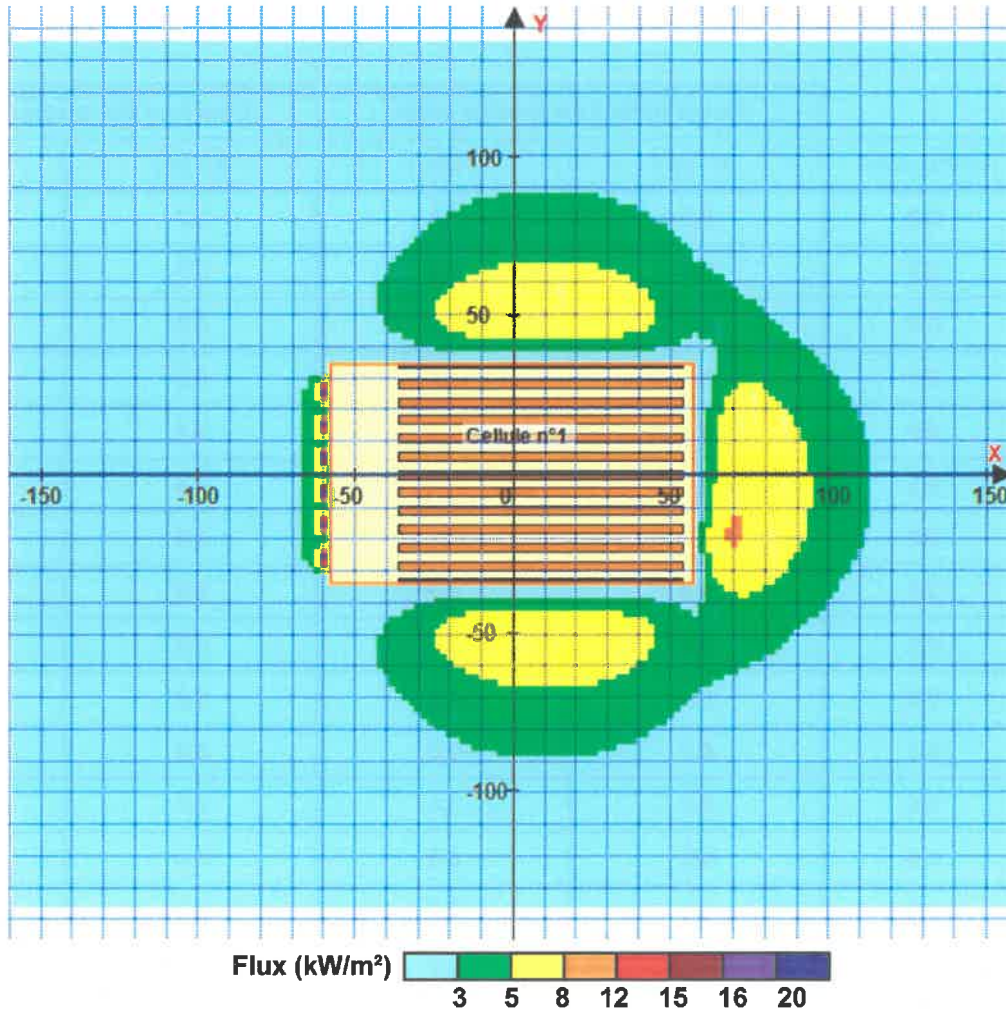

Pour information : Dans l'environnement proche de la flamme, le transfert convectif de chaleur ne peut être négligé. Il est donc préconisé pour de faibles distances d'effets comprises entre 1 et 5 m de retenir une distance d'effets de 5 m et pour celles comprises entre 6 m et 10 m de retenir 10 m.



# FLUMilog

Interface graphique v.5.6.1.0  
Outil de calculV5.6

## Flux Thermiques Détermination des distances d'effets

Utilisateur :	
Société :	
Nom du Projet :	Cellule1_2662_densifie_autostore
Cellule :	
Commentaire :	
Création du fichier de données d'entrée :	12/12/2022 à09:35:34avec l'interface graphique v. 5.6.1.0
Date de création du fichier de résultats :	12/12/22

## I. DONNEES D'ENTREE :

### Donnée Cible

Hauteur de la cible : **1,8 m**

### Géométrie Cellule1

Nom de la Cellule :Cellule n°1				
Longueur maximum de la cellule (m)	<b>69,0</b>			
Largeur maximum de la cellule (m)	<b>115,0</b>			
Hauteur maximum de la cellule (m)	<b>15,2</b>			
Coin 1	non tronqué	L1 (m)	0,0	
		L2 (m)	0,0	
Coin 2	non tronqué	L1 (m)	0,0	
		L2 (m)	0,0	
Coin 3	non tronqué	L1 (m)	0,0	
		L2 (m)	0,0	
Coin 4	non tronqué	L1 (m)	0,0	
		L2 (m)	0,0	
Hauteur complexe				
	1	2	3	
L (m)	0,0	0,0	0,0	
H (m)	0,0	0,0	0,0	
H sto (m)	0,0	0,0	0,0	

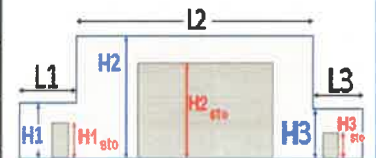
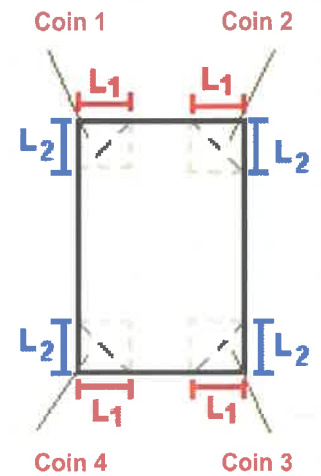

### Toiture

Résistance au feu des poutres (min)	<b>30</b>
Résistance au feu des pannes (min)	<b>30</b>
Matériaux constituant la couverture	<b>metallic multicouches</b>
Nombre d'exutoires	<b>26</b>
Longueur des exutoires (m)	<b>3,0</b>
Largeur des exutoires (m)	<b>2,0</b>

## Parois de la cellule : Cellule n°1

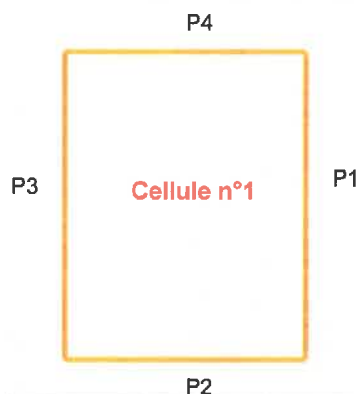

	Paroi P1	Paroi P2	Paroi P3	Paroi P4
<b>Composantes de la Paroi</b>	<b>Multicomposante</b>	<b>Monocomposante</b>	<b>Monocomposante</b>	<b>Monocomposante</b>
<b>Structure Support</b>	<b>Poteau beton</b>	<b>Poteau beton</b>	<b>Poteau beton</b>	<b>Poteau beton</b>
<b>Nombre de Portes de quais</b>	<b>0</b>	<b>0</b>	<b>6</b>	<b>0</b>
<b>Largeur des portes (m)</b>	<b>0,0</b>	<b>0,0</b>	<b>4,0</b>	<b>0,0</b>
<b>Hauteur des portes (m)</b>	<b>4,0</b>	<b>4,0</b>	<b>4,0</b>	<b>4,0</b>
	<i>Partie en haut à gauche</i>	<i>Un seul type de paroi</i>	<i>Un seul type de paroi</i>	<i>Un seul type de paroi</i>
<b>Matériau</b>	<b>Panneaux sandwich-laine de roche</b>	<b>Beton Arme/Cellulaire</b>	<b>Panneaux sandwich-laine de roche</b>	<b>Beton Arme/Cellulaire</b>
<b>R(i) : Résistance Structure(min)</b>	<b>1</b>	<b>120</b>	<b>1</b>	<b>120</b>
<b>E(i) : Etanchéité aux gaz (min)</b>	<b>1</b>	<b>120</b>	<b>1</b>	<b>120</b>
<b>I(i) : Critère d'isolation de paroi (min)</b>	<b>1</b>	<b>120</b>	<b>1</b>	<b>120</b>
<b>Y(i) : Résistance des Fixations (min)</b>	<b>1</b>	<b>120</b>	<b>1</b>	<b>120</b>
<b>Largeur (m)</b>	<b>23,0</b>			
<b>Hauteur (m)</b>	<b>7,6</b>			
	<i>Partie en haut à droite</i>			
<b>Matériau</b>	<b>Beton Arme/Cellulaire</b>			
<b>R(i) : Résistance Structure(min)</b>	<b>120</b>			
<b>E(i) : Etanchéité aux gaz (min)</b>	<b>120</b>			
<b>I(i) : Critère d'isolation de paroi (min)</b>	<b>120</b>			
<b>Y(i) : Résistance des Fixations (min)</b>	<b>120</b>			
<b>Largeur (m)</b>	<b>46,0</b>			
<b>Hauteur (m)</b>	<b>7,6</b>			
	<i>Partie en bas à gauche</i>			
<b>Matériau</b>	<b>Beton Arme/Cellulaire</b>			
<b>R(i) : Résistance Structure(min)</b>	<b>120</b>			
<b>E(i) : Etanchéité aux gaz (min)</b>	<b>120</b>			
<b>I(i) : Critère d'isolation de paroi (min)</b>	<b>120</b>			
<b>Y(i) : Résistance des Fixations (min)</b>	<b>120</b>			
<b>Largeur (m)</b>	<b>23,0</b>			
<b>Hauteur (m)</b>	<b>9,0</b>			
	<i>Partie en bas à droite</i>			
<b>Matériau</b>	<b>Beton Arme/Cellulaire</b>			
<b>R(i) : Résistance Structure(min)</b>	<b>120</b>			
<b>E(i) : Etanchéité aux gaz (min)</b>	<b>120</b>			
<b>I(i) : Critère d'isolation de paroi (min)</b>	<b>120</b>			
<b>Y(i) : Résistance des Fixations (min)</b>	<b>120</b>			
<b>Largeur (m)</b>	<b>46,0</b>			
<b>Hauteur (m)</b>	<b>7,6</b>			

## Stockage de la cellule : Cellule n°1

Nombre de niveaux	7
Mode de stockage	Rack
<b>Dimensions</b>	
Longueur de stockage	90,0 m
Déport latéral A	0,0 m
Déport latéral B	0,0 m
Longueur de préparation $\alpha$	4,0 m
Longueur de préparation $\beta$	21,0 m
Hauteur maximum de stockage	13,7 m
Hauteur du canton	1,0 m
Ecart entre le haut du stockage et le canton	0,5 m

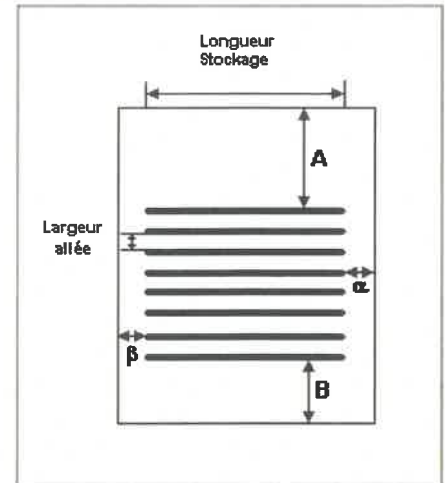

### Stockage en rack

Sens du stockage	dans le sens de la paroi 2
Nombre de double racks	24
Largeur d'un double rack	2,5 m
Nombre de racks simples	2
Largeur d'un rack simple	1,3 m
Largeur des allées entre les racks	0,3 m

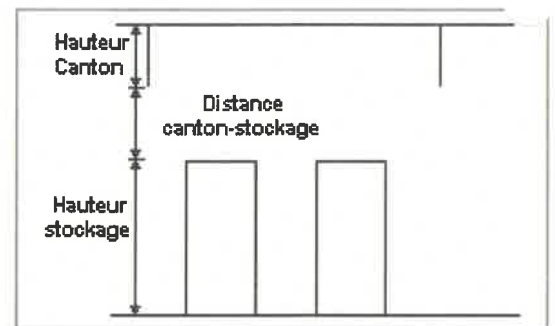

## Palette type de la cellule Cellule n°1

### Dimensions Palette

Longueur de la palette :	Adaptée aux dimensions de la palette	
Largeur de la palette :	Adaptée aux dimensions de la palette	
Hauteur de la palette :	Adaptée aux dimensions de la palette	
Volume de la palette :	Adaptée aux dimensions de la palette	
Nom de la palette :	Palette type 2662	Poids total de la palette : Par défaut

### Composition de la Palette (Masse en kg)

NC	NC	NC	NC	NC	NC	NC
0,0	0,0	0,0	0,0	0,0	0,0	0,0

NC	NC	NC	NC	NC	NC	NC
0,0	0,0	0,0	0,0	0,0	0,0	0,0

NC	NC	NC	NC
0,0	0,0	0,0	0,0

### Données supplémentaires

Durée de combustion de la palette :	45,0 min
Puissance dégagée par la palette :	Adaptée aux dimensions de la palette
Rappel :	les dimensions standards d'une Palette type 2662 sont de 1,2 m * 0,8 m x 1,5 m, sa puissance est de 1875,0 kW



## II. RESULTATS :

Départ de l'incendie dans la cellule : **Cellule n°1**

Durée de l'incendie dans la cellule : Cellule n°1 **100,0 min**

### Distance d'effets des flux maximum

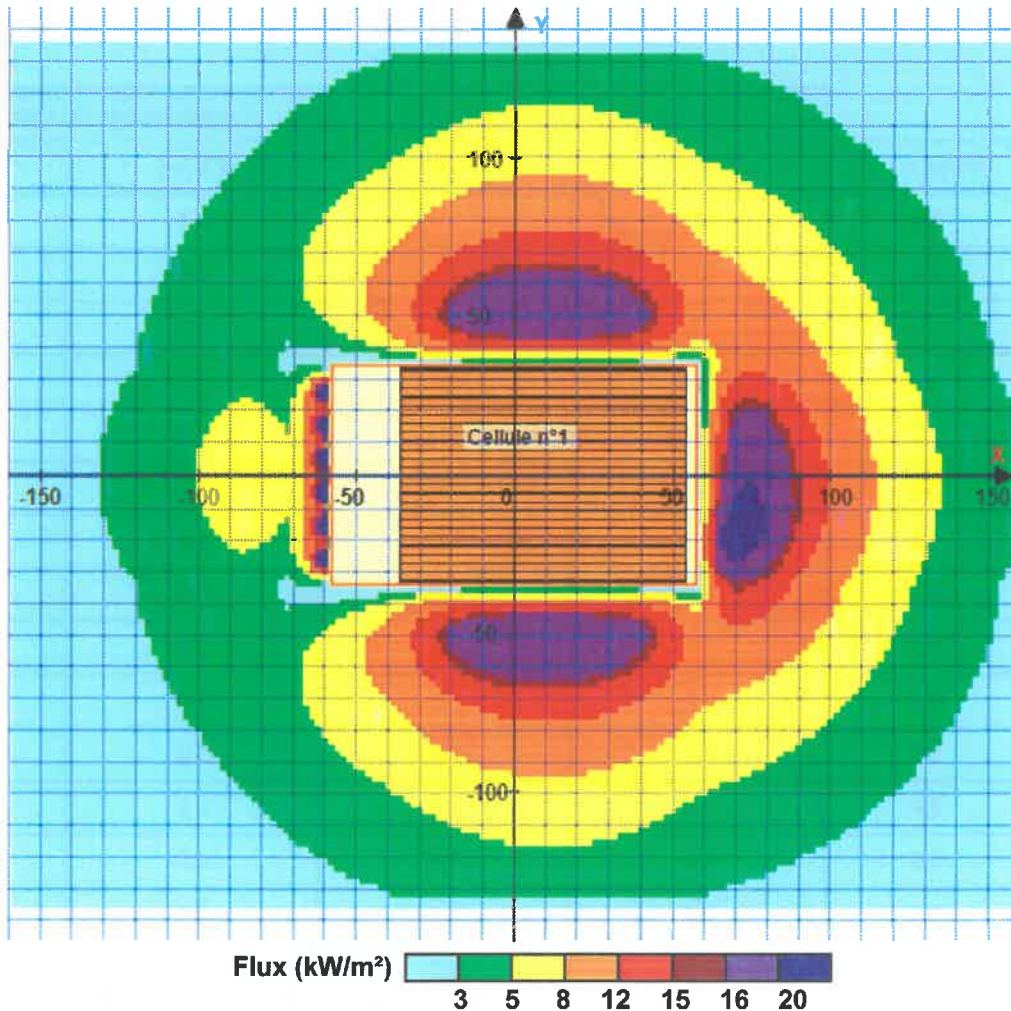

Pour information : Dans l'environnement proche de la flamme, le transfert convectif de chaleur ne peut être négligé. Il est donc préconisé pour de faibles distances d'effets comprises entre 1 et 5 m de retenir une distance d'effets de 5 m et pour celles comprises entre 6 m et 10 m de retenir 10 m.

# FLUMilog

Interface graphique v.5.6.1.0  
Outil de calculV5.6

## Flux Thermiques Détermination des distances d'effets

Utilisateur :	
Société :	
Nom du Projet :	Cellule1_2662_densifie_doubledeep
Cellule :	
Commentaire :	
Création du fichier de données d'entrée :	12/12/2022 à09:33:49avec l'interface graphique v. 5.6.1.0
Date de création du fichier de résultats :	12/12/22

I. **DONNEES D'ENTREE :****Donnée Cible**Hauteur de la cible : **1,8 m****Géométrie Cellule1**

Nom de la Cellule :Cellule n°1				
Longueur maximum de la cellule (m)		69,0		
Largeur maximum de la cellule (m)		115,0		
Hauteur maximum de la cellule (m)		15,2		
Coin 1	non tronqué	L1 (m)	0,0	
		L2 (m)	0,0	
Coin 2	non tronqué	L1 (m)	0,0	
		L2 (m)	0,0	
Coin 3	non tronqué	L1 (m)	0,0	
		L2 (m)	0,0	
Coin 4	non tronqué	L1 (m)	0,0	
		L2 (m)	0,0	
Hauteur complexe				
	1	2	3	
L (m)	0,0	0,0	0,0	
H (m)	0,0	0,0	0,0	
H sto (m)	0,0	0,0	0,0	

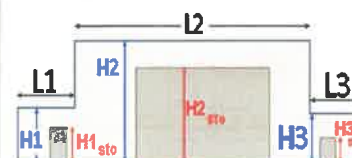
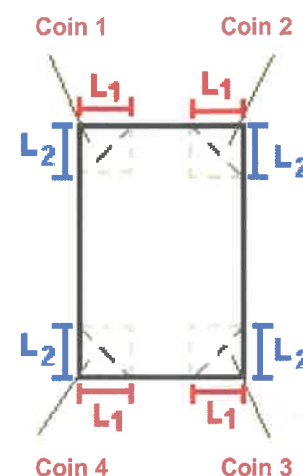
**Toiture**

Résistance au feu des poutres (min)	30
Résistance au feu des pannes (min)	30
Matériaux constituant la couverture	metallique multicouches
Nombre d'exutoires	26
Longueur des exutoires (m)	3,0
Largeur des exutoires (m)	2,0



## Parois de la cellule : Cellule n°1

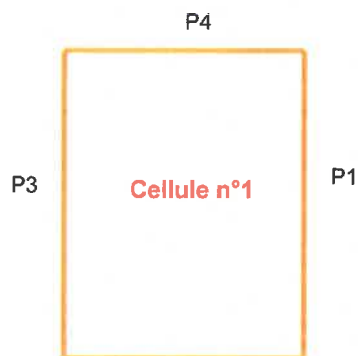

P2	Paroi P1	Paroi P2	Paroi P3	Paroi P4
<b>Composantes de la Paroi</b>	<b>Multicomposante</b>	<b>Monocomposante</b>	<b>Monocomposante</b>	<b>Monocomposante</b>
<b>Structure Support</b>	<b>Poteau beton</b>	<b>Poteau beton</b>	<b>Poteau beton</b>	<b>Poteau beton</b>
<b>Nombre de Portes de quais</b>	<b>0</b>	<b>0</b>	<b>6</b>	<b>0</b>
<b>Largeur des portes (m)</b>	<b>0,0</b>	<b>0,0</b>	<b>4,0</b>	<b>0,0</b>
<b>Hauteur des portes (m)</b>	<b>4,0</b>	<b>4,0</b>	<b>4,0</b>	<b>4,0</b>
	<i>Partie en haut à gauche</i>	<i>Un seul type de paroi</i>	<i>Un seul type de paroi</i>	<i>Un seul type de paroi</i>
<b>Matériau</b>	<b>Panneaux sandwich-laine de roche</b>	<b>Beton Arme/Cellulaire</b>	<b>Panneaux sandwich-laine de roche</b>	<b>Beton Arme/Cellulaire</b>
<b>R(i) : Résistance Structure(min)</b>	<b>1</b>	<b>120</b>	<b>1</b>	<b>120</b>
<b>E(i) : Etanchéité aux gaz (min)</b>	<b>1</b>	<b>120</b>	<b>1</b>	<b>120</b>
<b>I(i) : Critère d'isolation de paroi (min)</b>	<b>1</b>	<b>120</b>	<b>1</b>	<b>120</b>
<b>Y(i) : Résistance des Fixations (min)</b>	<b>1</b>	<b>120</b>	<b>1</b>	<b>120</b>
<b>Largeur (m)</b>	<b>23,0</b>			
<b>Hauteur (m)</b>	<b>7,6</b>			
	<i>Partie en haut à droite</i>			
<b>Matériau</b>	<b>Beton Arme/Cellulaire</b>			
<b>R(i) : Résistance Structure(min)</b>	<b>120</b>			
<b>E(i) : Etanchéité aux gaz (min)</b>	<b>120</b>			
<b>I(i) : Critère d'isolation de paroi (min)</b>	<b>120</b>			
<b>Y(i) : Résistance des Fixations (min)</b>	<b>120</b>			
<b>Largeur (m)</b>	<b>46,0</b>			
<b>Hauteur (m)</b>	<b>7,6</b>			
	<i>Partie en bas à gauche</i>			
<b>Matériau</b>	<b>Beton Arme/Cellulaire</b>			
<b>R(i) : Résistance Structure(min)</b>	<b>120</b>			
<b>E(i) : Etanchéité aux gaz (min)</b>	<b>120</b>			
<b>I(i) : Critère d'isolation de paroi (min)</b>	<b>120</b>			
<b>Y(i) : Résistance des Fixations (min)</b>	<b>120</b>			
<b>Largeur (m)</b>	<b>23,0</b>			
<b>Hauteur (m)</b>	<b>9,0</b>			
	<i>Partie en bas à droite</i>			
<b>Matériau</b>	<b>Beton Arme/Cellulaire</b>			
<b>R(i) : Résistance Structure(min)</b>	<b>120</b>			
<b>E(i) : Etanchéité aux gaz (min)</b>	<b>120</b>			
<b>I(i) : Critère d'isolation de paroi (min)</b>	<b>120</b>			
<b>Y(i) : Résistance des Fixations (min)</b>	<b>120</b>			
<b>Largeur (m)</b>	<b>46,0</b>			
<b>Hauteur (m)</b>	<b>7,6</b>			

## Stockage de la cellule : Cellule n°1

Nombre de niveaux	7
Mode de stockage	Rack
<b>Dimensions</b>	
Longueur de stockage	90,0 m
Déport latéral A	0,0 m
Déport latéral B	0,0 m
Longueur de préparation $\alpha$	4,0 m
Longueur de préparation $\beta$	21,0 m
Hauteur maximum de stockage	13,7 m
Hauteur du canton	1,0 m
Ecart entre le haut du stockage et le canton	0,5 m

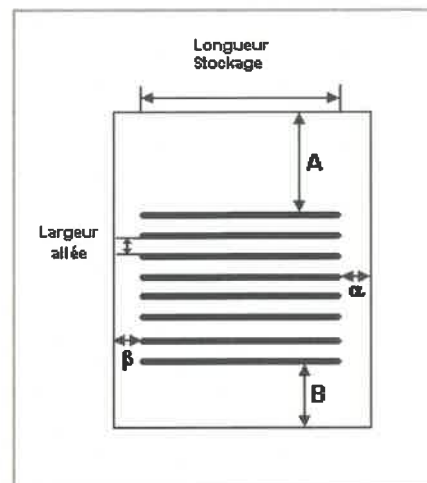

### Stockage en rack

Sens du stockage	dans le sens de la paroi 2
Nombre de double racks	7
Largeur d'un double rack	5,0 m
Nombre de racks simples	2
Largeur d'un rack simple	2,5 m
Largeur des allées entre les racks	3,6 m

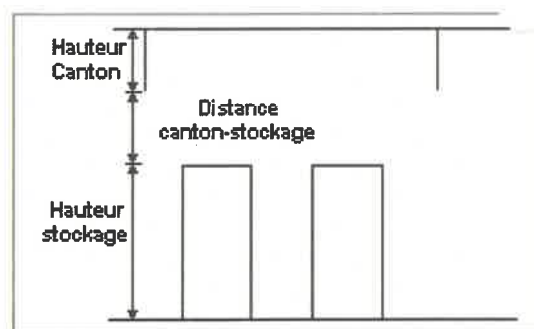

## Palette type de la cellule Cellule n°1

### Dimensions Palette

Longueur de la palette :	Adaptée aux dimensions de la palette	Longueur de la palette est très inférieure à la largeur du rack.
Largeur de la palette :	Adaptée aux dimensions de la palette	
Hauteur de la palette :	Adaptée aux dimensions de la palette	
Volume de la palette :	Adaptée aux dimensions de la palette	
Nom de la palette :	Palette type 2662	Poids total de la palette : Par défaut

### Composition de la Palette (Masse en kg)

NC	NC	NC	NC	NC	NC	NC
0,0	0,0	0,0	0,0	0,0	0,0	0,0

NC	NC	NC	NC	NC	NC	NC
0,0	0,0	0,0	0,0	0,0	0,0	0,0

NC	NC	NC	NC
0,0	0,0	0,0	0,0

### Données supplémentaires

Durée de combustion de la palette :	45,0 min
Puissance dégagée par la palette :	Adaptée aux dimensions de la palette
Rappel :	les dimensions standards d'une Palette type 2662 sont de 1,2 m * 0,8 m x 1,5 m, sa puissance est de 1875,0 kW

## Merlons



Merlon n°	Hauteur (m)	Coordonnées du premier point		Coordonnées du deuxième point	
		X1 (m)	Y1 (m)	X2 (m)	Y2 (m)
1	0,0	0,0	0,0	0,0	0,0
2	0,0	0,0	0,0	0,0	0,0
3	0,0	0,0	0,0	0,0	0,0
4	0,0	0,0	0,0	0,0	0,0
5	0,0	0,0	0,0	0,0	0,0
6	0,0	0,0	0,0	0,0	0,0
7	0,0	0,0	0,0	0,0	0,0
8	0,0	0,0	0,0	0,0	0,0
9	0,0	0,0	0,0	0,0	0,0
10	0,0	0,0	0,0	0,0	0,0
11	0,0	0,0	0,0	0,0	0,0
12	0,0	0,0	0,0	0,0	0,0
13	0,0	0,0	0,0	0,0	0,0
14	0,0	0,0	0,0	0,0	0,0
15	0,0	0,0	0,0	0,0	0,0
16	0,0	0,0	0,0	0,0	0,0
17	0,0	0,0	0,0	0,0	0,0
18	0,0	0,0	0,0	0,0	0,0
19	0,0	0,0	0,0	0,0	0,0
20	0,0	0,0	0,0	0,0	0,0

## II. RESULTATS :

Départ de l'incendie dans la cellule : **Cellule n°1**

Durée de l'incendie dans la cellule : **Cellule n°1 118,0 min**

### Distance d'effets des flux maximum

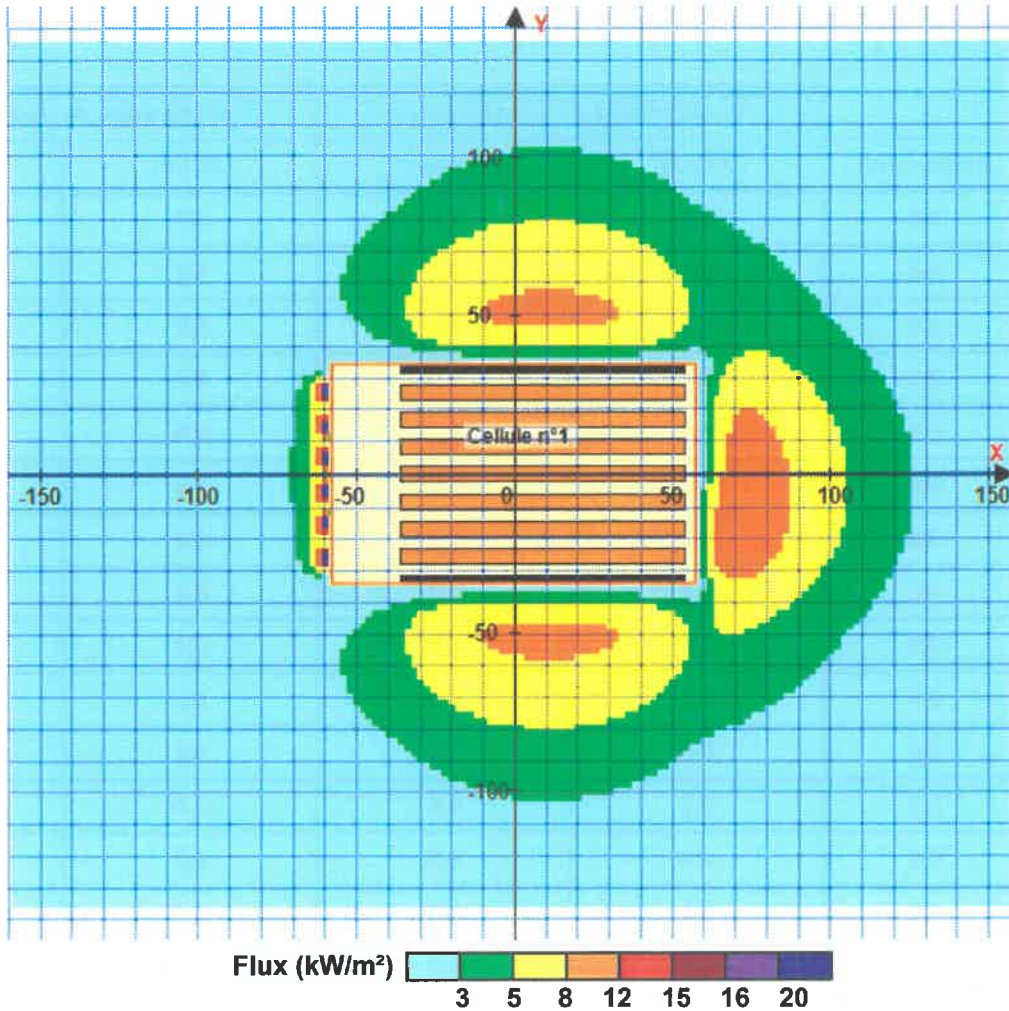

Pour information : Dans l'environnement proche de la flamme, le transfert convectif de chaleur ne peut être négligé. Il est donc préconisé pour de faibles distances d'effets comprises entre 1 et 5 m de retenir une distance d'effets de 5 m et pour celles comprises entre 6 m et 10 m de retenir 10 m.

# FLUMilog

Interface graphique v.5.6.1.0

Outil de calculV5.6

## Flux Thermiques Détermination des distances d'effets

Utilisateur :	
Société :	
Nom du Projet :	Cellule1_2662_densifie
Cellule :	
Commentaire :	
Création du fichier de données d'entrée :	03/10/2022 à16:52:47avec l'interface graphique v. 5.6.1.0
Date de création du fichier de résultats :	3/10/22

# I. DONNEES D'ENTREE :

## Donnée Cible

Hauteur de la cible : **1,8 m**

## Géométrie Cellule1

Nom de la Cellule :Cellule n°1			
Longueur maximum de la cellule (m)	<b>69,0</b>		
Largeur maximum de la cellule (m)	<b>115,0</b>		
Hauteur maximum de la cellule (m)	<b>15,2</b>		
Coin 1	non tronqué	L1 (m)	<b>0,0</b>
		L2 (m)	<b>0,0</b>
Coin 2	non tronqué	L1 (m)	<b>0,0</b>
		L2 (m)	<b>0,0</b>
Coin 3	non tronqué	L1 (m)	<b>0,0</b>
		L2 (m)	<b>0,0</b>
Coin 4	non tronqué	L1 (m)	<b>0,0</b>
		L2 (m)	<b>0,0</b>
Hauteur complexe			
	1	2	3
L (m)	<b>0,0</b>	<b>0,0</b>	<b>0,0</b>
H (m)	<b>0,0</b>	<b>0,0</b>	<b>0,0</b>
H sto (m)	<b>0,0</b>	<b>0,0</b>	<b>0,0</b>

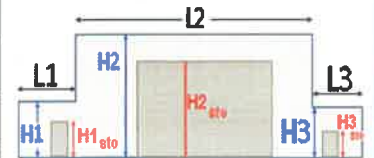
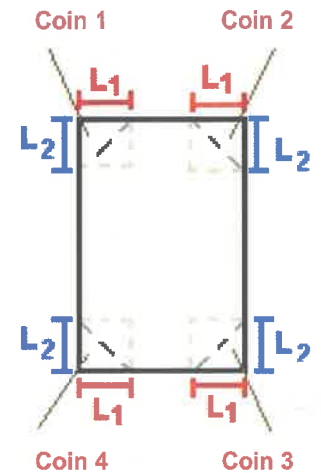

## Toiture

Résistance au feu des poutres (min)	<b>30</b>
Résistance au feu des pannes (min)	<b>30</b>
Matériaux constituant la couverture	<b>metallique multicouches</b>
Nombre d'exutoires	<b>26</b>
Longueur des exutoires (m)	<b>3,0</b>
Largeur des exutoires (m)	<b>2,0</b>

## Parois de la cellule : Cellule n°1

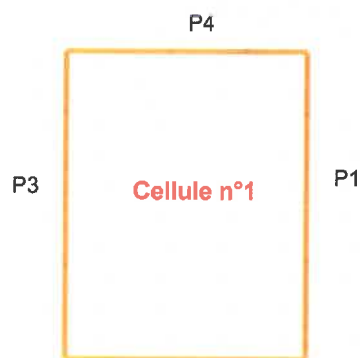

	Paroi P1	Paroi P2	Paroi P3	Paroi P4
<b>Composantes de la Paroi</b>	<b>Multicomposante</b>	<b>Monocomposante</b>	<b>Monocomposante</b>	<b>Monocomposante</b>
<b>Structure Support</b>	<b>Poteau beton</b>	<b>Poteau beton</b>	<b>Poteau beton</b>	<b>Poteau beton</b>
<b>Nombre de Portes de quais</b>	<b>0</b>	<b>0</b>	<b>6</b>	<b>0</b>
<b>Largeur des portes (m)</b>	<b>0,0</b>	<b>0,0</b>	<b>4,0</b>	<b>0,0</b>
<b>Hauteur des portes (m)</b>	<b>4,0</b>	<b>4,0</b>	<b>4,0</b>	<b>4,0</b>
	<i>Partie en haut à gauche</i>	<i>Un seul type de paroi</i>	<i>Un seul type de paroi</i>	<i>Un seul type de paroi</i>
<b>Matériau</b>	<b>Plaque sandwich-laine de roche</b>	<b>Beton Arme/Cellulaire</b>	<b>Plaque sandwich-laine de roche</b>	<b>Beton Arme/Cellulaire</b>
<b>R(i) : Résistance Structure(min)</b>	<b>1</b>	<b>120</b>	<b>1</b>	<b>120</b>
<b>E(i) : Etanchéité aux gaz (min)</b>	<b>1</b>	<b>120</b>	<b>1</b>	<b>120</b>
<b>I(i) : Critère d'isolation de paroi (min)</b>	<b>1</b>	<b>120</b>	<b>1</b>	<b>120</b>
<b>Y(i) : Résistance des Fixations (min)</b>	<b>1</b>	<b>120</b>	<b>1</b>	<b>120</b>
<b>Largeur (m)</b>	<b>23,0</b>			
<b>Hauteur (m)</b>	<b>7,6</b>			
	<i>Partie en haut à droite</i>			
<b>Matériau</b>	<b>Beton Arme/Cellulaire</b>			
<b>R(i) : Résistance Structure(min)</b>	<b>120</b>			
<b>E(i) : Etanchéité aux gaz (min)</b>	<b>120</b>			
<b>I(i) : Critère d'isolation de paroi (min)</b>	<b>120</b>			
<b>Y(i) : Résistance des Fixations (min)</b>	<b>120</b>			
<b>Largeur (m)</b>	<b>46,0</b>			
<b>Hauteur (m)</b>	<b>7,6</b>			
	<i>Partie en bas à gauche</i>			
<b>Matériau</b>	<b>Beton Arme/Cellulaire</b>			
<b>R(i) : Résistance Structure(min)</b>	<b>120</b>			
<b>E(i) : Etanchéité aux gaz (min)</b>	<b>120</b>			
<b>I(i) : Critère d'isolation de paroi (min)</b>	<b>120</b>			
<b>Y(i) : Résistance des Fixations (min)</b>	<b>120</b>			
<b>Largeur (m)</b>	<b>23,0</b>			
<b>Hauteur (m)</b>	<b>9,0</b>			
	<i>Partie en bas à droite</i>			
<b>Matériau</b>	<b>Beton Arme/Cellulaire</b>			
<b>R(i) : Résistance Structure(min)</b>	<b>120</b>			
<b>E(i) : Etanchéité aux gaz (min)</b>	<b>120</b>			
<b>I(i) : Critère d'isolation de paroi (min)</b>	<b>120</b>			
<b>Y(i) : Résistance des Fixations (min)</b>	<b>120</b>			
<b>Largeur (m)</b>	<b>46,0</b>			
<b>Hauteur (m)</b>	<b>7,6</b>			

## Stockage de la cellule : Cellule n°1

Nombre de niveaux : **7**  
 Mode de stockage : **Rack**

### Dimensions

Longueur de stockage : **90,0 m**  
 Déport latéral A : **0,0 m**  
 Déport latéral B : **0,0 m**  
 Longueur de préparation  $\alpha$  : **4,0 m**  
 Longueur de préparation  $\beta$  : **21,0 m**  
 Hauteur maximum de stockage : **13,7 m**  
 Hauteur du canton : **1,0 m**  
 Ecart entre le haut du stockage et le canton : **0,5 m**

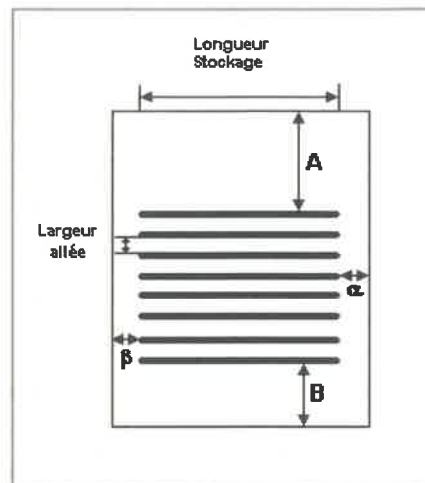

### Stockage en rack

Sens du stockage : **dans le sens de la paroi 2**  
 Nombre de double racks : **22**  
 Largeur d'un double rack : **2,5 m**  
 Nombre de racks simples : **2**  
 Largeur d'un rack simple : **1,3 m**  
 Largeur des allées entre les racks : **0,5 m**

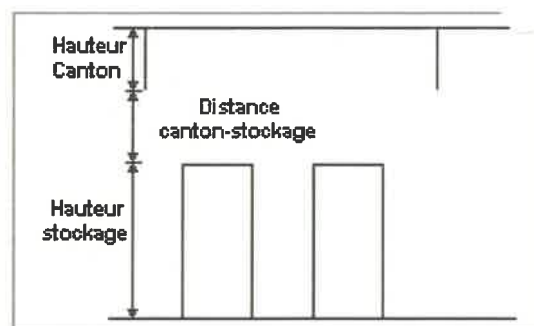

## Palette type de la cellule Cellule n°1

### Dimensions Palette

Longueur de la palette : **Adaptée aux dimensions de la palette**

Largeur de la palette : **Adaptée aux dimensions de la palette**

Hauteur de la palette : **Adaptée aux dimensions de la palette**

Volume de la palette : **Adaptée aux dimensions de la palette**

Nom de la palette : **Palette type 2662**

Poids total de la palette : **Par défaut**

### Composition de la Palette (Masse en kg)

NC	NC	NC	NC	NC	NC	NC
0,0	0,0	0,0	0,0	0,0	0,0	0,0

NC	NC	NC	NC	NC	NC	NC
0,0	0,0	0,0	0,0	0,0	0,0	0,0

NC	NC	NC	NC
0,0	0,0	0,0	0,0

### Données supplémentaires

Durée de combustion de la palette : **45,0 min**

Puissance dégagée par la palette : **Adaptée aux dimensions de la palette**

Rappel : les dimensions standards d'une Palette type 2662 sont de 1,2 m \* 0,8 m x 1,5 m, sa puissance est de 1875,0 kW



## Merlons

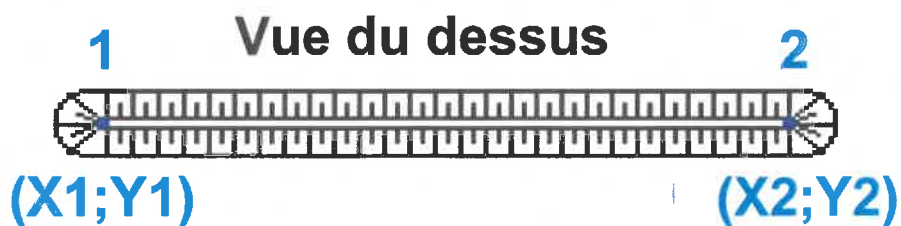

Merlon n°	Hauteur (m)	Coordonnées du premier point		Coordonnées du deuxième point	
		X1 (m)	Y1 (m)	X2 (m)	Y2 (m)
1	0,0	0,0	0,0	0,0	0,0
2	0,0	0,0	0,0	0,0	0,0
3	0,0	0,0	0,0	0,0	0,0
4	0,0	0,0	0,0	0,0	0,0
5	0,0	0,0	0,0	0,0	0,0
6	0,0	0,0	0,0	0,0	0,0
7	0,0	0,0	0,0	0,0	0,0
8	0,0	0,0	0,0	0,0	0,0
9	0,0	0,0	0,0	0,0	0,0
10	0,0	0,0	0,0	0,0	0,0
11	0,0	0,0	0,0	0,0	0,0
12	0,0	0,0	0,0	0,0	0,0
13	0,0	0,0	0,0	0,0	0,0
14	0,0	0,0	0,0	0,0	0,0
15	0,0	0,0	0,0	0,0	0,0
16	0,0	0,0	0,0	0,0	0,0
17	0,0	0,0	0,0	0,0	0,0
18	0,0	0,0	0,0	0,0	0,0
19	0,0	0,0	0,0	0,0	0,0
20	0,0	0,0	0,0	0,0	0,0

## II. RESULTATS :

Départ de l'incendie dans la cellule : **Cellule n°1**

Durée de l'incendie dans la cellule : **Cellule n°1 99,0 min**

### Distance d'effets des flux maximum

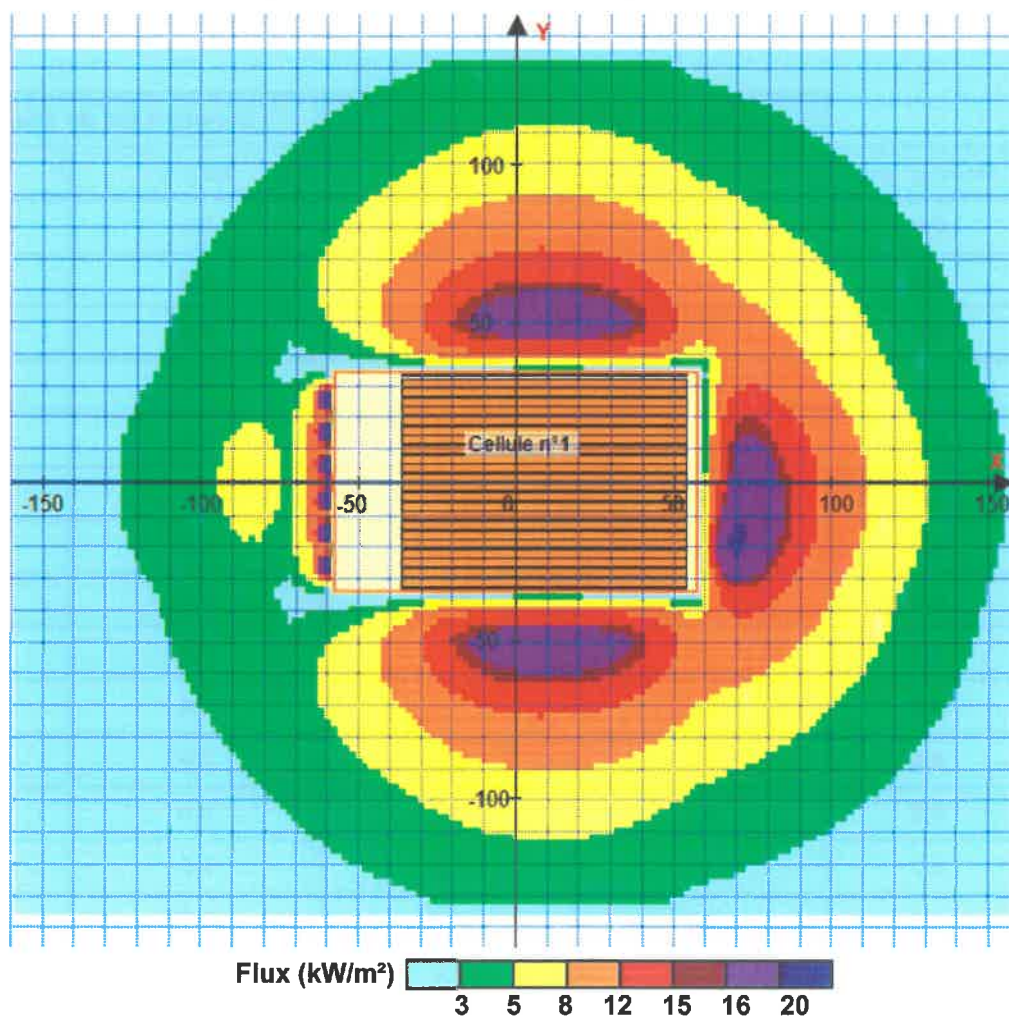

Pour information : Dans l'environnement proche de la flamme, le transfert convectif de chaleur ne peut être négligé. Il est donc préconisé pour de faibles distances d'effets comprises entre 1 et 5 m de retenir une distance d'effets de 5 m et pour celles comprises entre 6 m et 10 m de retenir 10 m.

# FLUMilog

Interface graphique v.5.6.1.0

Outil de calculV5.6

## Flux Thermiques Détermination des distances d'effets

Utilisateur :	
Société :	
Nom du Projet :	Cellule1_LSLC
Cellule :	
Commentaire :	
Création du fichier de données d'entrée :	11/10/2022 à 10:38:31 avec l'interface graphique v. 5.6.1.0
Date de création du fichier de résultats :	11/10/22

## I. DONNEES D'ENTREE :

### Donnée Cible

Hauteur de la cible : **1,8 m**

### Géométrie Cellule1

Nom de la Cellule :Cellule n°1			
Longueur maximum de la cellule (m)		<b>69,0</b>	
Largeur maximum de la cellule (m)		<b>115,0</b>	
Hauteur maximum de la cellule (m)		<b>15,2</b>	
Coin 1	<b>non tronqué</b>	L1 (m)	<b>0,0</b>
		L2 (m)	<b>0,0</b>
Coin 2	<b>non tronqué</b>	L1 (m)	<b>0,0</b>
		L2 (m)	<b>0,0</b>
Coin 3	<b>non tronqué</b>	L1 (m)	<b>0,0</b>
		L2 (m)	<b>0,0</b>
Coin 4	<b>non tronqué</b>	L1 (m)	<b>0,0</b>
		L2 (m)	<b>0,0</b>

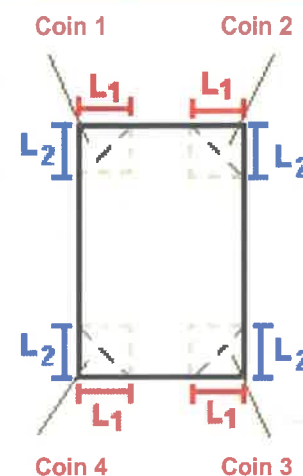

Hauteur complexe			
	1	2	3
L (m)	<b>0,0</b>	<b>0,0</b>	<b>0,0</b>
H (m)	<b>0,0</b>	<b>0,0</b>	<b>0,0</b>
H sto (m)	<b>0,0</b>	<b>0,0</b>	<b>0,0</b>



### Toiture

Résistance au feu des poutres (min)	<b>30</b>
Résistance au feu des pannes (min)	<b>30</b>
Matériaux constituant la couverture	<b>metallique multicouches</b>
Nombre d'exutoires	<b>26</b>
Longueur des exutoires (m)	<b>3,0</b>
Largeur des exutoires (m)	<b>2,0</b>

## Parois de la cellule : Cellule n°1

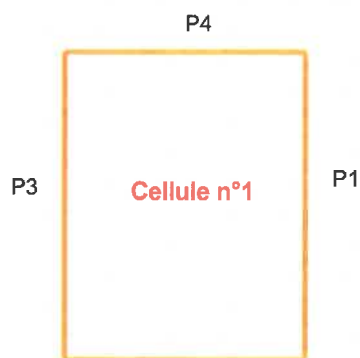

	Paroi P1	Paroi P2	Paroi P3	Paroi P4
<b>Composantes de la Paroi</b>	<b>Multicomposante</b>	<b>Monocomposante</b>	<b>Monocomposante</b>	<b>Monocomposante</b>
<b>Structure Support</b>	<b>Poteau beton</b>	<b>Poteau beton</b>	<b>Poteau beton</b>	<b>Poteau beton</b>
<b>Nombre de Portes de quais</b>	<b>0</b>	<b>0</b>	<b>6</b>	<b>0</b>
<b>Largeur des portes (m)</b>	<b>0,0</b>	<b>0,0</b>	<b>4,0</b>	<b>0,0</b>
<b>Hauteur des portes (m)</b>	<b>4,0</b>	<b>4,0</b>	<b>4,0</b>	<b>4,0</b>
	<i>Partie en haut à gauche</i>	<i>Un seul type de paroi</i>	<i>Un seul type de paroi</i>	<i>Un seul type de paroi</i>
<b>Matériau</b>	<b>Panneaux sandwich-laine de roche</b>	<b>Beton Arme/Cellulaire</b>	<b>Panneaux sandwich-laine de roche</b>	<b>Beton Arme/Cellulaire</b>
<b>R(i) : Résistance Structure(min)</b>	<b>1</b>	<b>120</b>	<b>1</b>	<b>120</b>
<b>E(i) : Etanchéité aux gaz (min)</b>	<b>1</b>	<b>120</b>	<b>1</b>	<b>120</b>
<b>I(i) : Critère d'isolation de paroi (min)</b>	<b>1</b>	<b>120</b>	<b>1</b>	<b>120</b>
<b>Y(i) : Résistance des Fixations (min)</b>	<b>1</b>	<b>120</b>	<b>1</b>	<b>120</b>
<b>Largeur (m)</b>	<b>23,0</b>			
<b>Hauteur (m)</b>	<b>7,6</b>			
	<i>Partie en haut à droite</i>			
<b>Matériau</b>	<b>Beton Arme/Cellulaire</b>			
<b>R(i) : Résistance Structure(min)</b>	<b>120</b>			
<b>E(i) : Etanchéité aux gaz (min)</b>	<b>120</b>			
<b>I(i) : Critère d'isolation de paroi (min)</b>	<b>120</b>			
<b>Y(i) : Résistance des Fixations (min)</b>	<b>120</b>			
<b>Largeur (m)</b>	<b>46,0</b>			
<b>Hauteur (m)</b>	<b>7,6</b>			
	<i>Partie en bas à gauche</i>			
<b>Matériau</b>	<b>Beton Arme/Cellulaire</b>			
<b>R(i) : Résistance Structure(min)</b>	<b>120</b>			
<b>E(i) : Etanchéité aux gaz (min)</b>	<b>120</b>			
<b>I(i) : Critère d'isolation de paroi (min)</b>	<b>120</b>			
<b>Y(i) : Résistance des Fixations (min)</b>	<b>120</b>			
<b>Largeur (m)</b>	<b>23,0</b>			
<b>Hauteur (m)</b>	<b>9,0</b>			
	<i>Partie en bas à droite</i>			
<b>Matériau</b>	<b>Beton Arme/Cellulaire</b>			
<b>R(i) : Résistance Structure(min)</b>	<b>120</b>			
<b>E(i) : Etanchéité aux gaz (min)</b>	<b>120</b>			
<b>I(i) : Critère d'isolation de paroi (min)</b>	<b>120</b>			
<b>Y(i) : Résistance des Fixations (min)</b>	<b>120</b>			
<b>Largeur (m)</b>	<b>46,0</b>			
<b>Hauteur (m)</b>	<b>7,6</b>			

## Stockage de la cellule : Cellule n°1

Nombre de niveaux	7
Mode de stockage	Rack

### Dimensions

Longueur de stockage	90,0 m
Déport latéral A	0,0 m
Déport latéral B	0,0 m
Longueur de préparation $\alpha$	4,0 m
Longueur de préparation $\beta$	21,0 m
Hauteur maximum de stockage	13,7 m
Hauteur du canton	1,0 m
Ecart entre le haut du stockage et le canton	0,5 m

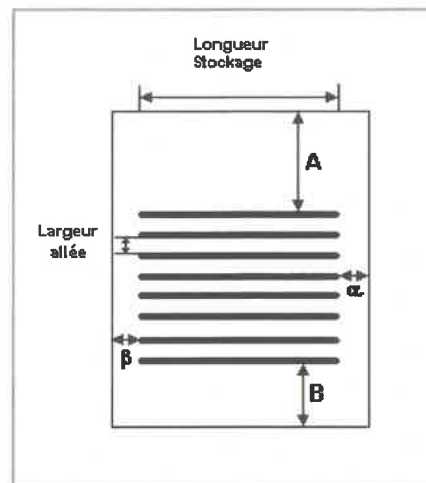

### Stockage en rack

Sens du stockage	dans le sens de la paroi 2
Nombre de double racks	11
Largeur d'un double rack	2,5 m
Nombre de racks simples	2
Largeur d'un rack simple	1,3 m
Largeur des allées entre les racks	3,3 m

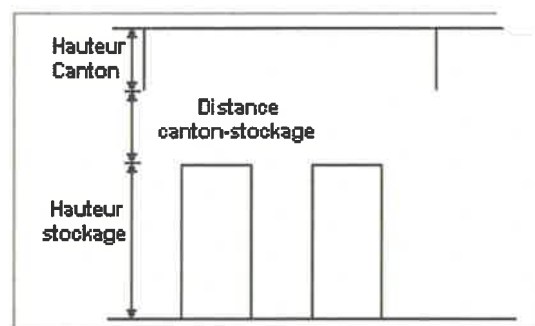

## Palette type de la cellule Cellule n°1

### Dimensions Palette

Longueur de la palette :	Adaptée aux dimensions de la palette	Poids total de la palette :	Par défaut
Largeur de la palette :	Adaptée aux dimensions de la palette		
Hauteur de la palette :	Adaptée aux dimensions de la palette		
Volume de la palette :	Adaptée aux dimensions de la palette		
Nom de la palette :	Palette type LCSL		

### Composition de la Palette (Masse en kg)

NC	NC	NC	NC	NC	NC	NC
0,0	0,0	0,0	0,0	0,0	0,0	0,0

NC	NC	NC	NC	NC	NC	NC
0,0	0,0	0,0	0,0	0,0	0,0	0,0

NC	NC	NC	NC
0,0	0,0	0,0	0,0

### Données supplémentaires

Durée de combustion de la palette :	45,0 min
Puissance dégagée par la palette :	Adaptée aux dimensions de la palette
Rappel :	les dimensions standards d'une Palette type LCSL sont de 1,2 m * 0,8 m x 1,5 m, sa puissance est de 1525,0 kW



## II. RESULTATS :

Départ de l'incendie dans la cellule : **Cellule n°1**

Durée de l'incendie dans la cellule : **Cellule n°1 160,0 min**

### Distance d'effets des flux maximum

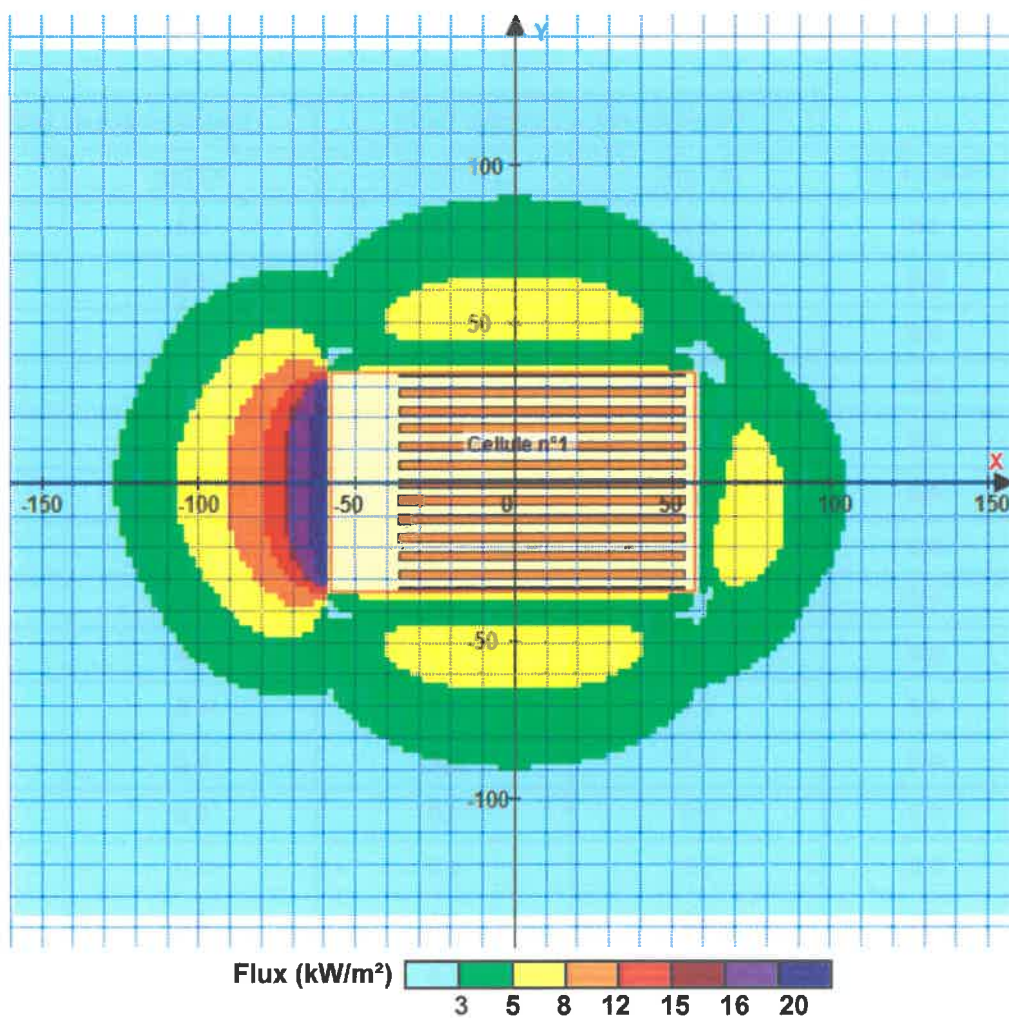

Pour information : Dans l'environnement proche de la flamme, le transfert convectif de chaleur ne peut être négligé. Il est donc préconisé pour de faibles distances d'effets comprises entre 1 et 5 m de retenir une distance d'effets de 5 m et pour celles comprises entre 6 m et 10 m de retenir 10 m.



# FLUMilog

Interface graphique v.5.6.1.0

Outil de calculV5.6

## Flux Thermiques Détermination des distances d'effets

Utilisateur :	
Société :	
Nom du Projet :	Cellule2_2662_REI1_1664460769
Cellule :	
Commentaire :	
Création du fichier de données d'entrée :	29/09/2022 à16:12:43avec l'interface graphique v. 5.6.1.0
Date de création du fichier de résultats :	29/9/22

I. **DONNEES D'ENTREE :****Donnée Cible**Hauteur de la cible : **1,8 m****Géométrie Cellule1**

Nom de la Cellule :Cellule n°1			
Longueur maximum de la cellule (m)	<b>69,0</b>		
Largeur maximum de la cellule (m)	<b>115,0</b>		
Hauteur maximum de la cellule (m)	<b>15,2</b>		
Coin 1	<b>non tronqué</b>	L1 (m)	<b>0,0</b>
		L2 (m)	<b>0,0</b>
Coin 2	<b>non tronqué</b>	L1 (m)	<b>0,0</b>
		L2 (m)	<b>0,0</b>
Coin 3	<b>non tronqué</b>	L1 (m)	<b>0,0</b>
		L2 (m)	<b>0,0</b>
Coin 4	<b>non tronqué</b>	L1 (m)	<b>0,0</b>
		L2 (m)	<b>0,0</b>

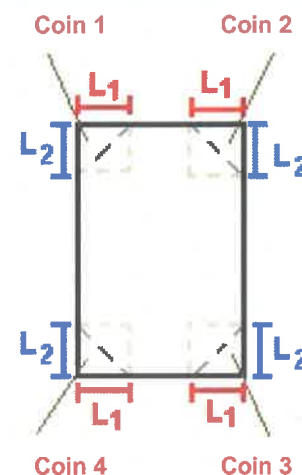

Hauteur complexe			
	1	2	3
L (m)	<b>0,0</b>	<b>0,0</b>	<b>0,0</b>
H (m)	<b>0,0</b>	<b>0,0</b>	<b>0,0</b>
H sto (m)	<b>0,0</b>	<b>0,0</b>	<b>0,0</b>

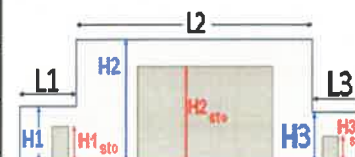
**Toiture**

Résistance au feu des poutres (min)	<b>30</b>
Résistance au feu des pannes (min)	<b>30</b>
Matériaux constituant la couverture	<b>metallique multicouches</b>
Nombre d'exutoires	<b>26</b>
Longueur des exutoires (m)	<b>3,0</b>
Largeur des exutoires (m)	<b>2,0</b>

### Parois de la cellule : Cellule n°1

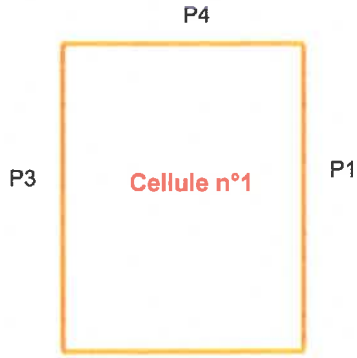

	<b>Paroi P1</b>	<b>Paroi P2</b>	<b>Paroi P3</b>	<b>Paroi P4</b>
<b>Composantes de la Paroi</b>	<b>Monocomposante</b>	<b>Monocomposante</b>	<b>Monocomposante</b>	<b>Monocomposante</b>
<b>Structure Support</b>	<b>Poteau beton</b>	<b>Poteau beton</b>	<b>Poteau beton</b>	<b>Poteau beton</b>
<b>Nombre de Portes de quais</b>	<b>0</b>	<b>0</b>	<b>6</b>	<b>0</b>
<b>Largeur des portes (m)</b>	<b>0,0</b>	<b>0,0</b>	<b>4,0</b>	<b>0,0</b>
<b>Hauteur des portes (m)</b>	<b>4,0</b>	<b>4,0</b>	<b>4,0</b>	<b>4,0</b>
	<b>Un seul type de paroi</b>	<b>Un seul type de paroi</b>	<b>Un seul type de paroi</b>	<b>Un seul type de paroi</b>
<b>Matériau</b>	<b>Panneaux sandwich-laine de roche</b>	<b>Panneaux sandwich-laine de roche</b>	<b>Panneaux sandwich-laine de roche</b>	<b>Beton Arme/Cellulaire</b>
<b>R(i) : Résistance Structure(min)</b>	<b>1</b>	<b>1</b>	<b>1</b>	<b>120</b>
<b>E(i) : Etanchéité aux gaz (min)</b>	<b>1</b>	<b>1</b>	<b>1</b>	<b>120</b>
<b>I(i) : Critère d'isolation de paroi (min)</b>	<b>1</b>	<b>1</b>	<b>1</b>	<b>120</b>
<b>Y(i) : Résistance des Fixations (min)</b>	<b>1</b>	<b>1</b>	<b>1</b>	<b>120</b>

## Stockage de la cellule : Cellule n°1

Nombre de niveaux	7
Mode de stockage	Rack
<b>Dimensions</b>	
Longueur de stockage	90,0 m
Déport latéral A	0,0 m
Déport latéral B	0,0 m
Longueur de préparation $\alpha$	4,0 m
Longueur de préparation $\beta$	21,0 m
Hauteur maximum de stockage	13,7 m
Hauteur du canton	1,0 m
Ecart entre le haut du stockage et le canton	0,5 m

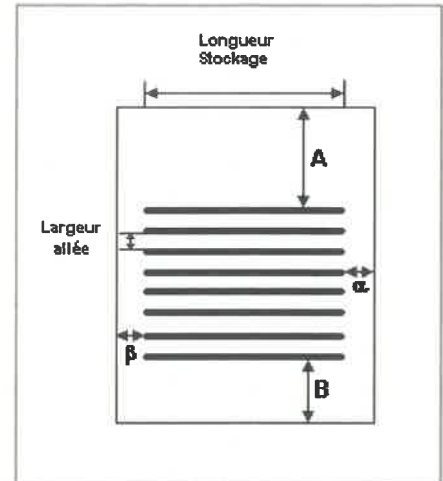

### Stockage en rack

Sens du stockage	dans le sens de la paroi 2
Nombre de double racks	11
Largeur d'un double rack	2,5 m
Nombre de racks simples	2
Largeur d'un rack simple	1,3 m
Largeur des allées entre les racks	3,3 m

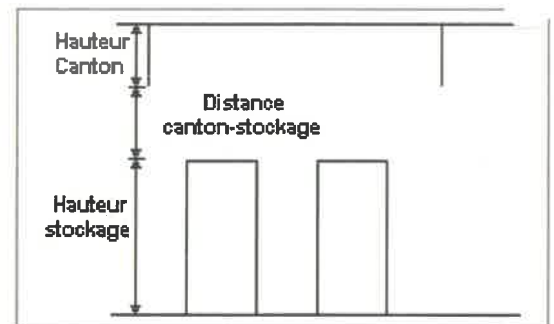

## Palette type de la cellule Cellule n°1

### Dimensions Palette

Longueur de la palette :	Adaptée aux dimensions de la palette	
Largeur de la palette :	Adaptée aux dimensions de la palette	
Hauteur de la palette :	Adaptée aux dimensions de la palette	
Volume de la palette :	Adaptée aux dimensions de la palette	
Nom de la palette :	Palette type 2662	Poids total de la palette : Par défaut

### Composition de la Palette (Masse en kg)

NC	NC	NC	NC	NC	NC	NC
0,0	0,0	0,0	0,0	0,0	0,0	0,0

NC	NC	NC	NC	NC	NC	NC
0,0	0,0	0,0	0,0	0,0	0,0	0,0

NC	NC	NC	NC
0,0	0,0	0,0	0,0

### Données supplémentaires

Durée de combustion de la palette :	45,0 min
Puissance dégagée par la palette :	Adaptée aux dimensions de la palette
Rappel :	les dimensions standards d'une Palette type 2662 sont de 1,2 m * 0,8 m x 1,5 m, sa puissance est de 1875,0 kW



## II. RESULTATS :

Départ de l'incendie dans la cellule : **Cellule n°1**

Durée de l'incendie dans la cellule : **Cellule n°1 119,0 min**

### Distance d'effets des flux maximum

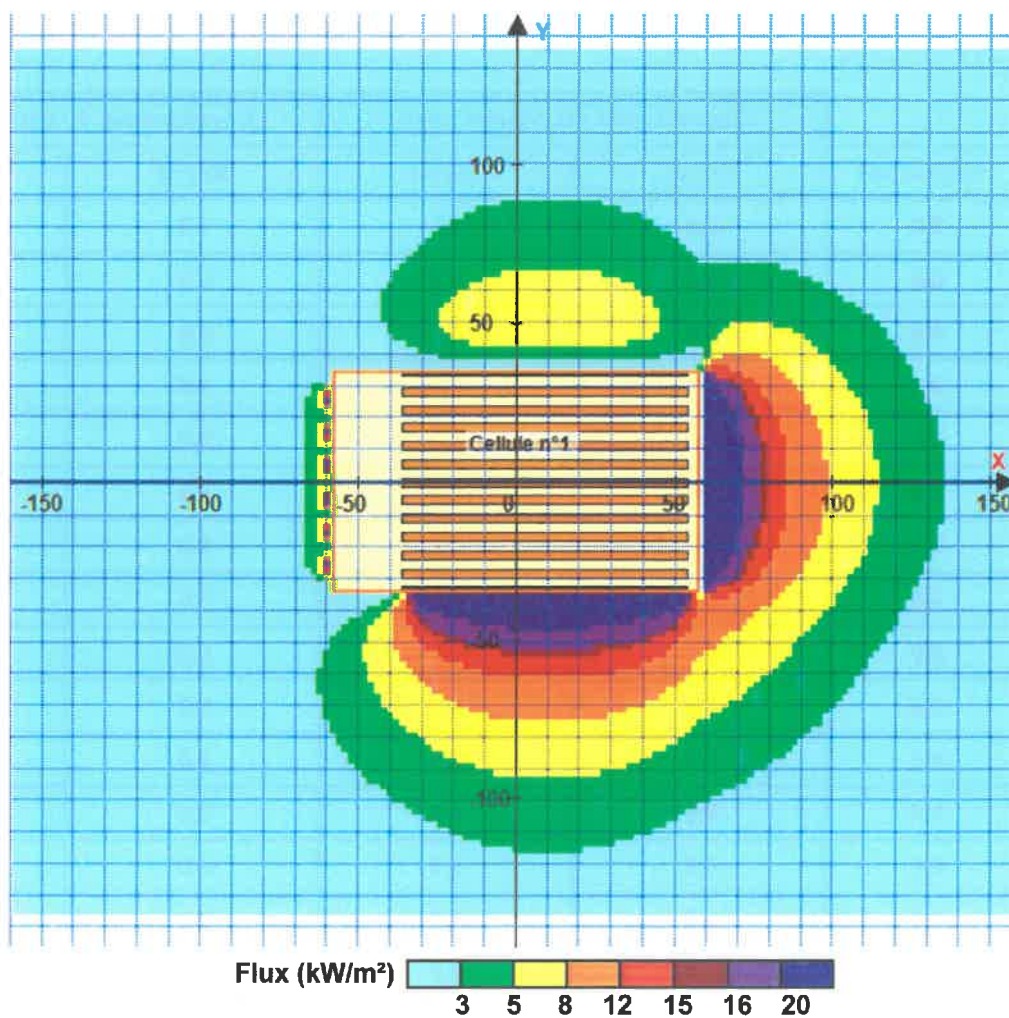

Pour information : Dans l'environnement proche de la flamme, le transfert convectif de chaleur ne peut être négligé. Il est donc préconisé pour de faibles distances d'effets comprises entre 1 et 5 m de retenir une distance d'effets de 5 m et pour celles comprises entre 6 m et 10 m de retenir 10 m.

# FLUMilog

Interface graphique v.5.6.1.0

Outil de calculV5.6

## Flux Thermiques Détermination des distances d'effets

Utilisateur :	
Société :	
Nom du Projet :	Cellule3_2662_REI1_1664460611
Cellule :	
Commentaire :	
Création du fichier de données d'entrée :	29/09/2022 à16:10:01avec l'interface graphique v. 5.6.1.0
Date de création du fichier de résultats :	29/9/22

I. **DONNEES D'ENTREE :****Donnée Cible**Hauteur de la cible : **1,8 m****Géométrie Cellule1**

Nom de la Cellule :Cellule n°1			
Longueur maximum de la cellule (m)		<b>34,5</b>	
Largeur maximum de la cellule (m)		<b>97,8</b>	
Hauteur maximum de la cellule (m)		<b>9,9</b>	
Coin 1	<b>non tronqué</b>	L1 (m)	<b>0,0</b>
		L2 (m)	<b>0,0</b>
Coin 2	<b>non tronqué</b>	L1 (m)	<b>0,0</b>
		L2 (m)	<b>0,0</b>
Coin 3	<b>non tronqué</b>	L1 (m)	<b>0,0</b>
		L2 (m)	<b>0,0</b>
Coin 4	<b>non tronqué</b>	L1 (m)	<b>0,0</b>
		L2 (m)	<b>0,0</b>

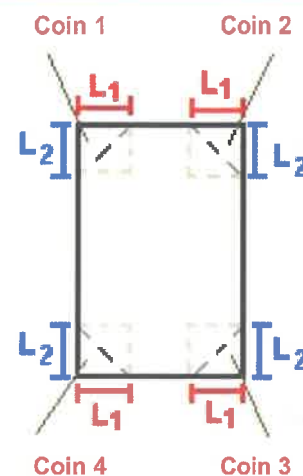

Hauteur complexe			
	1	2	3
L (m)	<b>0,0</b>	<b>0,0</b>	<b>0,0</b>
H (m)	<b>0,0</b>	<b>0,0</b>	<b>0,0</b>
H sto (m)	<b>0,0</b>	<b>0,0</b>	<b>0,0</b>

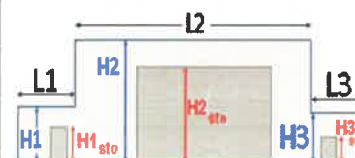
**Toiture**

Résistance au feu des poutres (min)	<b>30</b>
Résistance au feu des pannes (min)	<b>30</b>
Matériaux constituant la couverture	<b>metallic multicouches</b>
Nombre d'exutoires	<b>11</b>
Longueur des exutoires (m)	<b>3,0</b>
Largeur des exutoires (m)	<b>2,0</b>



Parois de la cellule : Cellule n°1

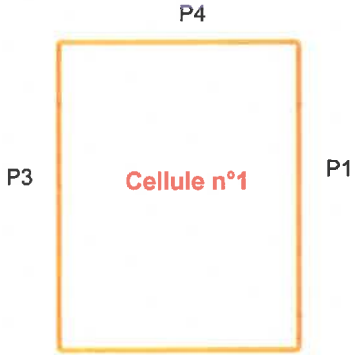

	Paroi P1	Paroi P2	Paroi P3	Paroi P4
<b>Composantes de la Paroi</b>	<b>Monocomposante</b>	<b>Monocomposante</b>	<b>Monocomposante</b>	<b>Monocomposante</b>
<b>Structure Support</b>	<b>Poteau beton</b>	<b>Poteau beton</b>	<b>Poteau beton</b>	<b>Poteau beton</b>
<b>Nombre de Portes de quais</b>	<b>4</b>	<b>0</b>	<b>0</b>	<b>0</b>
<b>Largeur des portes (m)</b>	<b>4,0</b>	<b>0,0</b>	<b>0,0</b>	<b>0,0</b>
<b>Hauteur des portes (m)</b>	<b>4,0</b>	<b>4,0</b>	<b>0,0</b>	<b>4,0</b>
	<i>Un seul type de paroi</i>	<i>Un seul type de paroi</i>	<i>Un seul type de paroi</i>	<i>Un seul type de paroi</i>
<b>Matériau</b>	<b>Panneaux sandwich-laine de roche</b>	<b>Panneaux sandwich-laine de roche</b>	<b>Beton Arme/Cellulaire</b>	<b>Beton Arme/Cellulaire</b>
<b>R(i) : Résistance Structure(min)</b>	<b>1</b>	<b>1</b>	<b>120</b>	<b>120</b>
<b>E(i) : Etanchéité aux gaz (min)</b>	<b>1</b>	<b>1</b>	<b>120</b>	<b>120</b>
<b>I(i) : Critère d'isolation de paroi (min)</b>	<b>1</b>	<b>1</b>	<b>120</b>	<b>120</b>
<b>Y(i) : Résistance des Fixations (min)</b>	<b>1</b>	<b>1</b>	<b>120</b>	<b>120</b>

## Stockage de la cellule : Cellule n°1

Nombre de niveaux	5
Mode de stockage	Rack
<b>Dimensions</b>	
Longueur de stockage	72,0 m
Déport latéral A	0,0 m
Déport latéral B	0,0 m
Longueur de préparation $\alpha$	21,0 m
Longueur de préparation $\beta$	4,8 m
Hauteur maximum de stockage	8,5 m
Hauteur du canton	1,0 m
Ecart entre le haut du stockage et le canton	0,4 m

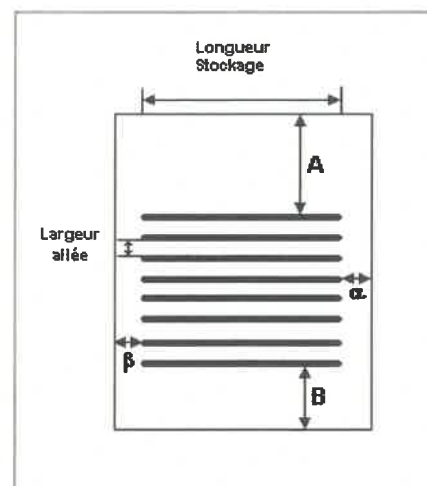

### Stockage en rack

Sens du stockage	dans le sens de la paroi 2
Nombre de double racks	5
Largeur d'un double rack	2,5 m
Nombre de racks simples	2
Largeur d'un rack simple	1,3 m
Largeur des allées entre les racks	3,3 m

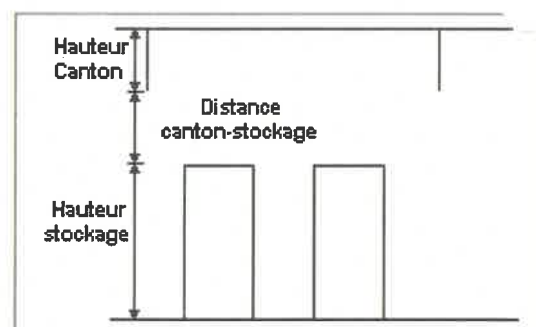

## Palette type de la cellule Cellule n°1

### Dimensions Palette

Longueur de la palette :	Adaptée aux dimensions de la palette	
Largeur de la palette :	Adaptée aux dimensions de la palette	
Hauteur de la palette :	Adaptée aux dimensions de la palette	
Volume de la palette :	Adaptée aux dimensions de la palette	
Nom de la palette :	Palette type 2662	Poids total de la palette : Par défaut

### Composition de la Palette (Masse en kg)

NC	NC	NC	NC	NC	NC	NC
0,0	0,0	0,0	0,0	0,0	0,0	0,0

NC	NC	NC	NC	NC	NC	NC
0,0	0,0	0,0	0,0	0,0	0,0	0,0

NC	NC	NC	NC
0,0	0,0	0,0	0,0

### Données supplémentaires

Durée de combustion de la palette :	45,0 min
Puissance dégagée par la palette :	Adaptée aux dimensions de la palette
Rappel :	les dimensions standards d'une Palette type 2662 sont de 1,2 m * 0,8 m x 1,5 m, sa puissance est de 1875,0 kW



## II. RESULTATS :

Départ de l'incendie dans la cellule : **Cellule n°1**

Durée de l'incendie dans la cellule : **Cellule n°1 97,0 min**

### Distance d'effets des flux maximum

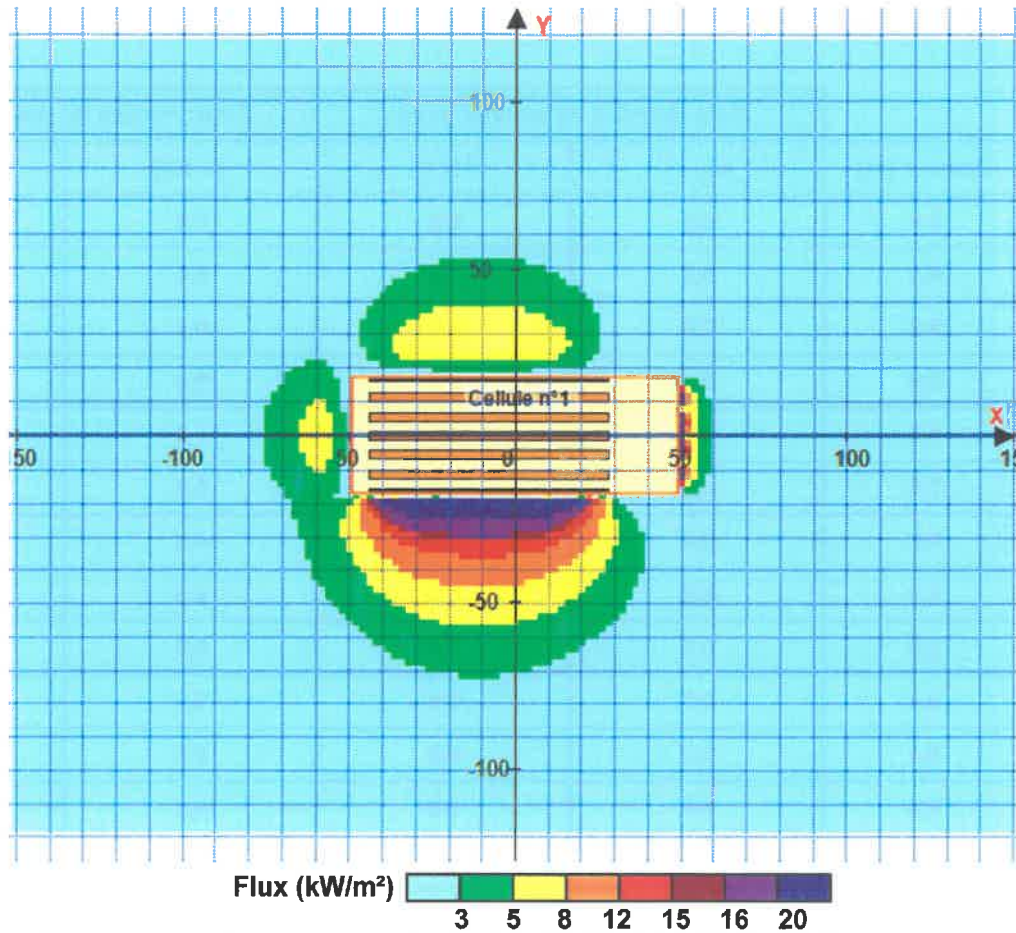

Pour information : Dans l'environnement proche de la flamme, le transfert convectif de chaleur ne peut être négligé. Il est donc préconisé pour de faibles distances d'effets comprises entre 1 et 5 m de retenir une distance d'effets de 5 m et pour celles comprises entre 6 m et 10 m de retenir 10 m.



Interface graphique v.5.6.1.0

Outil de calculV5.6

# Flux Thermiques

## Détermination des distances d'effets

Utilisateur :	
Société :	
Nom du Projet :	Cellule3_2662_REI1_densifie_doubledeep
Cellule :	
Commentaire :	
Création du fichier de données d'entrée :	12/12/2022 à10:01:25avec l'interface graphique v. 5.6.1.0
Date de création du fichier de résultats :	12/12/22

I. **DONNEES D'ENTREE :****Donnée Cible**Hauteur de la cible : **1,8 m****Géométrie Cellule1**

Nom de la Cellule :Cellule n°1			
Longueur maximum de la cellule (m)	<b>34,5</b>		
Largeur maximum de la cellule (m)	<b>97,8</b>		
Hauteur maximum de la cellule (m)	<b>9,9</b>		
Coin 1	<b>non tronqué</b>	L1 (m)	<b>0,0</b>
		L2 (m)	<b>0,0</b>
Coin 2	<b>non tronqué</b>	L1 (m)	<b>0,0</b>
		L2 (m)	<b>0,0</b>
Coin 3	<b>non tronqué</b>	L1 (m)	<b>0,0</b>
		L2 (m)	<b>0,0</b>
Coin 4	<b>non tronqué</b>	L1 (m)	<b>0,0</b>
		L2 (m)	<b>0,0</b>
Hauteur complexe			
	1	2	3
L (m)	<b>0,0</b>	<b>0,0</b>	<b>0,0</b>
H (m)	<b>0,0</b>	<b>0,0</b>	<b>0,0</b>
H sto (m)	<b>0,0</b>	<b>0,0</b>	<b>0,0</b>

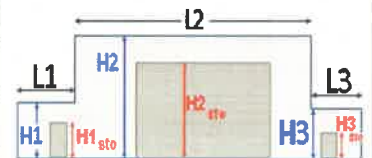
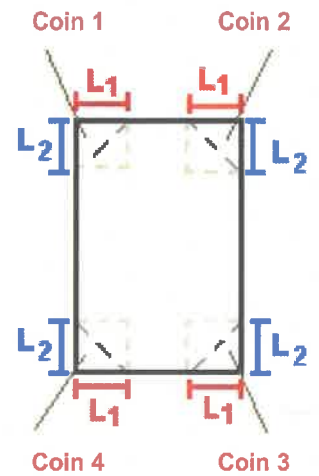
**Toiture**

Résistance au feu des poutres (min)	<b>30</b>
Résistance au feu des pannes (min)	<b>30</b>
Matériaux constituant la couverture	<b>metallique multicouches</b>
Nombre d'exutoires	<b>11</b>
Longueur des exutoires (m)	<b>3,0</b>
Largeur des exutoires (m)	<b>2,0</b>

**Parois de la cellule : Cellule n°1**

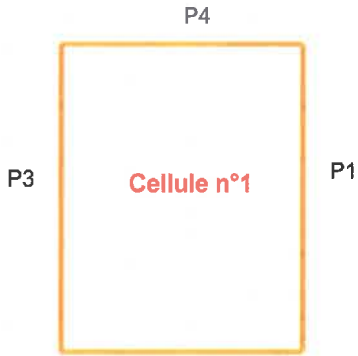

P2	Paroi P1	Paroi P2	Paroi P3	Paroi P4
<b>Composantes de la Paroi</b>	Monocomposante	Monocomposante	Monocomposante	Monocomposante
<b>Structure Support</b>	Poteau beton	Poteau beton	Poteau beton	Poteau beton
<b>Nombre de Portes de quais</b>	4	0	0	0
<b>Largeur des portes (m)</b>	4,0	0,0	0,0	0,0
<b>Hauteur des portes (m)</b>	4,0	4,0	0,0	4,0
	<i>Un seul type de paroi</i>	<i>Un seul type de paroi</i>	<i>Un seul type de paroi</i>	<i>Un seul type de paroi</i>
<b>Matériau</b>	Panneaux sandwich-laine de roche	Panneaux sandwich-laine de roche	Beton Arme/Cellulaire	Beton Arme/Cellulaire
<b>R(i) : Résistance Structure(min)</b>	1	1	120	120
<b>E(i) : Etanchéité aux gaz (min)</b>	1	1	120	120
<b>l(i) : Critère d'isolation de paroi (min)</b>	1	1	120	120
<b>Y(i) : Résistance des Fixations (min)</b>	1	1	120	120

## Stockage de la cellule : Cellule n°1

Nombre de niveaux	5
Mode de stockage	Rack
<b>Dimensions</b>	
Longueur de stockage	72,0 m
Déport latéral A	0,0 m
Déport latéral B	0,0 m
Longueur de préparation $\alpha$	21,0 m
Longueur de préparation $\beta$	4,8 m
Hauteur maximum de stockage	8,5 m
Hauteur du canton	1,0 m
Ecart entre le haut du stockage et le canton	0,4 m

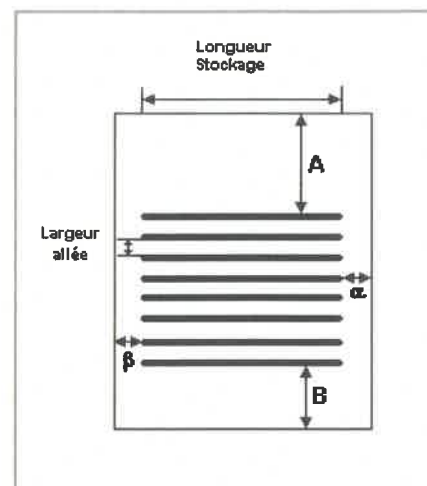

### Stockage en rack

Sens du stockage	dans le sens de la paroi 2
Nombre de double racks	3
Largeur d'un double rack	5,0 m
Nombre de racks simples	2
Largeur d'un rack simple	2,5 m
Largeur des allées entre les racks	3,6 m

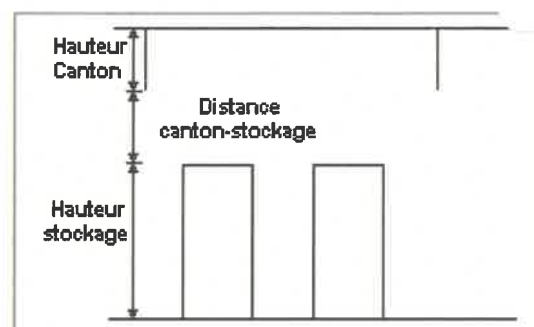

## Palette type de la cellule Cellule n°1

### Dimensions Palette

Longueur de la palette :	Adaptée aux dimensions de la palette	Longueur de la palette est très inférieure à la largeur du rack.
Largeur de la palette :	Adaptée aux dimensions de la palette	
Hauteur de la palette :	Adaptée aux dimensions de la palette	
Volume de la palette :	Adaptée aux dimensions de la palette	
Nom de la palette :	Palette type 2662	Poids total de la palette : Par défaut

### Composition de la Palette (Masse en kg)

NC	NC	NC	NC	NC	NC	NC
0,0	0,0	0,0	0,0	0,0	0,0	0,0

NC	NC	NC	NC	NC	NC	NC
0,0	0,0	0,0	0,0	0,0	0,0	0,0

NC	NC	NC	NC
0,0	0,0	0,0	0,0

### Données supplémentaires

Durée de combustion de la palette :	45,0 min
Puissance dégagée par la palette :	Adaptée aux dimensions de la palette
Rappel :	les dimensions standards d'une Palette type 2662 sont de 1,2 m * 0,8 m x 1,5 m, sa puissance est de 1875,0 kW



## Merlons

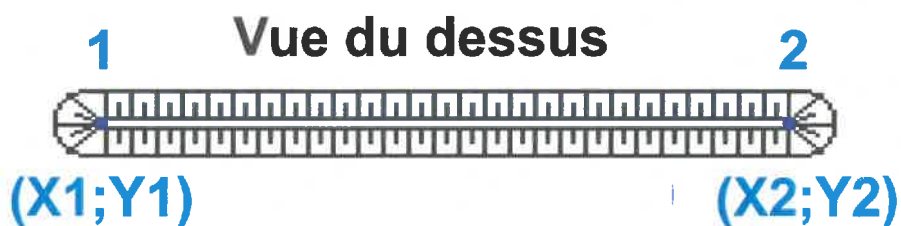

Merlon n°	Hauteur (m)	Coordonnées du premier point		Coordonnées du deuxième point	
		X1 (m)	Y1 (m)	X2 (m)	Y2 (m)
1	0,0	0,0	0,0	0,0	0,0
2	0,0	0,0	0,0	0,0	0,0
3	0,0	0,0	0,0	0,0	0,0
4	0,0	0,0	0,0	0,0	0,0
5	0,0	0,0	0,0	0,0	0,0
6	0,0	0,0	0,0	0,0	0,0
7	0,0	0,0	0,0	0,0	0,0
8	0,0	0,0	0,0	0,0	0,0
9	0,0	0,0	0,0	0,0	0,0
10	0,0	0,0	0,0	0,0	0,0
11	0,0	0,0	0,0	0,0	0,0
12	0,0	0,0	0,0	0,0	0,0
13	0,0	0,0	0,0	0,0	0,0
14	0,0	0,0	0,0	0,0	0,0
15	0,0	0,0	0,0	0,0	0,0
16	0,0	0,0	0,0	0,0	0,0
17	0,0	0,0	0,0	0,0	0,0
18	0,0	0,0	0,0	0,0	0,0
19	0,0	0,0	0,0	0,0	0,0
20	0,0	0,0	0,0	0,0	0,0

## II. RESULTATS :

Départ de l'incendie dans la cellule : **Cellule n°1**

Durée de l'incendie dans la cellule : **Cellule n°1 97,0 min**

### Distance d'effets des flux maximum

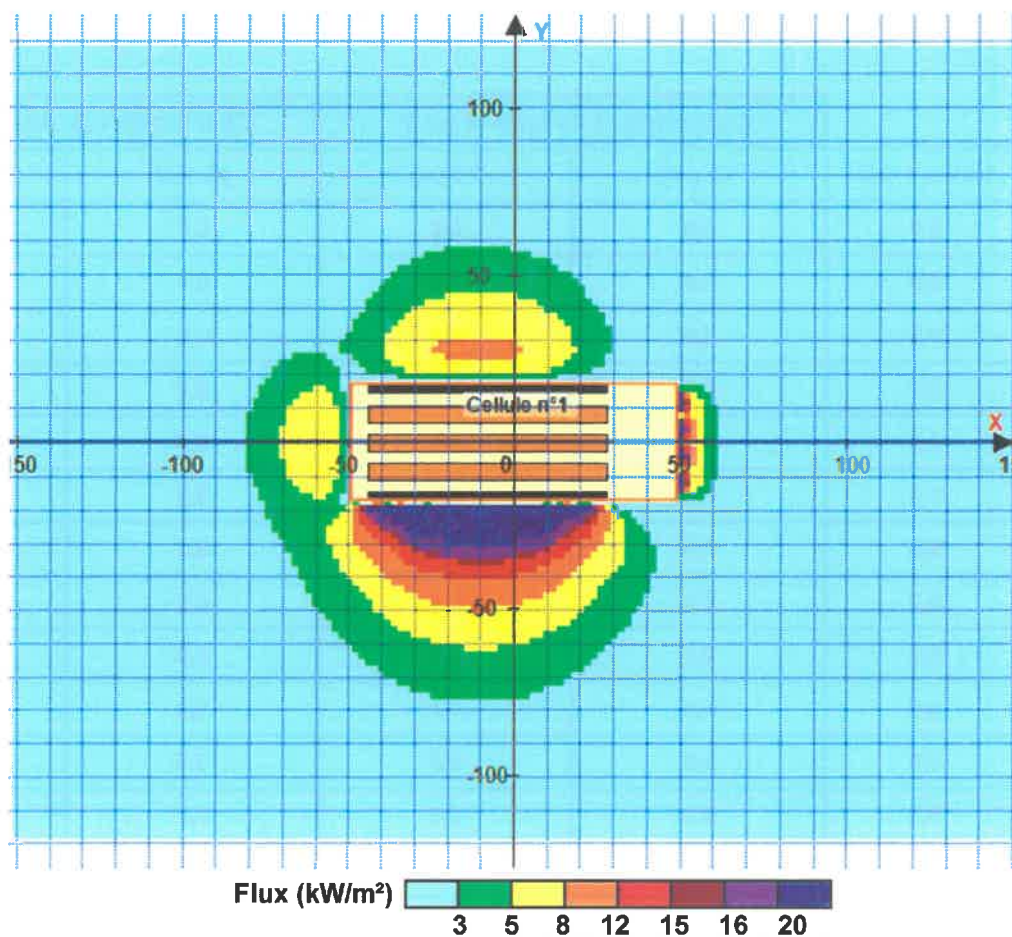

Pour information : Dans l'environnement proche de la flamme, le transfert convectif de chaleur ne peut être négligé. Il est donc préconisé pour de faibles distances d'effets comprises entre 1 et 5 m de retenir une distance d'effets de 5 m et pour celles comprises entre 6 m et 10 m de retenir 10 m.

# FLUMilog

Interface graphique v.5.6.1.0

Outil de calculV5.6

## Flux Thermiques Détermination des distances d'effets

Utilisateur :	
Société :	
Nom du Projet :	Cellule3_2662_REI1_densifie
Cellule :	
Commentaire :	
Création du fichier de données d'entrée :	04/10/2022 à09:41:17avec l'interface graphique v. 5.6.1.0
Date de création du fichier de résultats :	4/10/22

I. **DONNEES D'ENTREE :****Donnée Cible**Hauteur de la cible : **1,8 m****Géométrie Cellule1**

Nom de la Cellule :Cellule n°1			
Longueur maximum de la cellule (m)	<b>34,5</b>		
Largeur maximum de la cellule (m)	<b>97,8</b>		
Hauteur maximum de la cellule (m)	<b>9,9</b>		
Coin 1	non tronqué	L1 (m)	<b>0,0</b>
		L2 (m)	<b>0,0</b>
Coin 2	non tronqué	L1 (m)	<b>0,0</b>
		L2 (m)	<b>0,0</b>
Coin 3	non tronqué	L1 (m)	<b>0,0</b>
		L2 (m)	<b>0,0</b>
Coin 4	non tronqué	L1 (m)	<b>0,0</b>
		L2 (m)	<b>0,0</b>

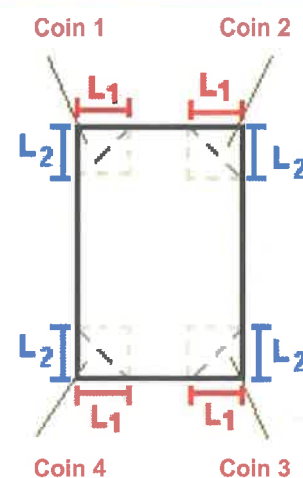

Hauteur complexe			
	1	2	3
L (m)	<b>0,0</b>	<b>0,0</b>	<b>0,0</b>
H (m)	<b>0,0</b>	<b>0,0</b>	<b>0,0</b>
H sto (m)	<b>0,0</b>	<b>0,0</b>	<b>0,0</b>

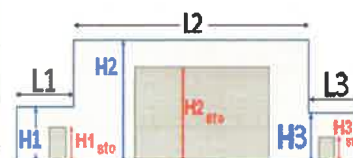
**Toiture**

Résistance au feu des poutres (min)	<b>30</b>
Résistance au feu des pannes (min)	<b>30</b>
Matériaux constituant la couverture	<b>metallique multicouches</b>
Nombre d'exutoires	<b>11</b>
Longueur des exutoires (m)	<b>3,0</b>
Largeur des exutoires (m)	<b>2,0</b>



## Stockage de la cellule : Cellule n°1

Nombre de niveaux	<b>5</b>
Mode de stockage	<b>Rack</b>

### Dimensions

Longueur de stockage	<b>72,0 m</b>
Déport latéral A	<b>0,0 m</b>
Déport latéral B	<b>0,0 m</b>
Longueur de préparation $\alpha$	<b>21,0 m</b>
Longueur de préparation $\beta$	<b>4,8 m</b>
Hauteur maximum de stockage	<b>8,5 m</b>
Hauteur du canton	<b>1,0 m</b>
Ecart entre le haut du stockage et le canton	<b>0,4 m</b>

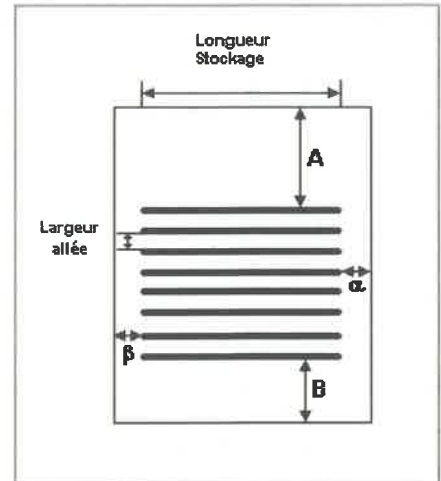

### Stockage en rack

Sens du stockage	<b>dans le sens de la paroi 2</b>
Nombre de double racks	<b>10</b>
Largeur d'un double rack	<b>2,5 m</b>
Nombre de racks simples	<b>2</b>
Largeur d'un rack simple	<b>1,3 m</b>
Largeur des allées entre les racks	<b>0,6 m</b>

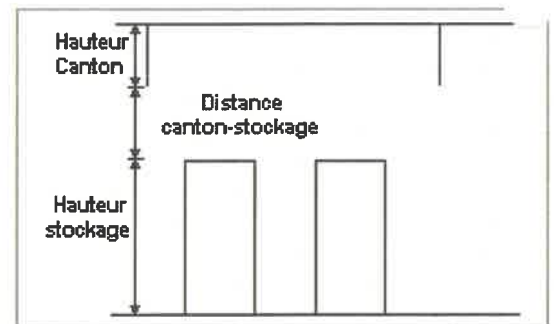

## Palette type de la cellule Cellule n°1

### Dimensions Palette

Longueur de la palette :	<b>Adaptée aux dimensions de la palette</b>	
Largeur de la palette :	<b>Adaptée aux dimensions de la palette</b>	
Hauteur de la palette :	<b>Adaptée aux dimensions de la palette</b>	
Volume de la palette :	<b>Adaptée aux dimensions de la palette</b>	
Nom de la palette :	<b>Palette type 2662</b>	Poids total de la palette : <b>Par défaut</b>

### Composition de la Palette (Masse en kg)

NC	NC	NC	NC	NC	NC	NC
0,0	0,0	0,0	0,0	0,0	0,0	0,0

NC	NC	NC	NC	NC	NC	NC
0,0	0,0	0,0	0,0	0,0	0,0	0,0

NC	NC	NC	NC
0,0	0,0	0,0	0,0

### Données supplémentaires

Durée de combustion de la palette :	<b>45,0 min</b>
Puissance dégagée par la palette :	<b>Adaptée aux dimensions de la palette</b>
Rappel :	<b>les dimensions standards d'une Palette type 2662 sont de 1,2 m * 0,8 m x 1,5 m, sa puissance est de 1875,0 kW</b>

## Merlons



Merlon n°	Hauteur (m)	Coordonnées du premier point		Coordonnées du deuxième point	
		X1 (m)	Y1 (m)	X2 (m)	Y2 (m)
1	0,0	0,0	0,0	0,0	0,0
2	0,0	0,0	0,0	0,0	0,0
3	0,0	0,0	0,0	0,0	0,0
4	0,0	0,0	0,0	0,0	0,0
5	0,0	0,0	0,0	0,0	0,0
6	0,0	0,0	0,0	0,0	0,0
7	0,0	0,0	0,0	0,0	0,0
8	0,0	0,0	0,0	0,0	0,0
9	0,0	0,0	0,0	0,0	0,0
10	0,0	0,0	0,0	0,0	0,0
11	0,0	0,0	0,0	0,0	0,0
12	0,0	0,0	0,0	0,0	0,0
13	0,0	0,0	0,0	0,0	0,0
14	0,0	0,0	0,0	0,0	0,0
15	0,0	0,0	0,0	0,0	0,0
16	0,0	0,0	0,0	0,0	0,0
17	0,0	0,0	0,0	0,0	0,0
18	0,0	0,0	0,0	0,0	0,0
19	0,0	0,0	0,0	0,0	0,0
20	0,0	0,0	0,0	0,0	0,0

## II. RESULTATS :

Départ de l'incendie dans la cellule : **Cellule n°1**

Durée de l'incendie dans la cellule : **Cellule n°1 102,0 min**

### Distance d'effets des flux maximum

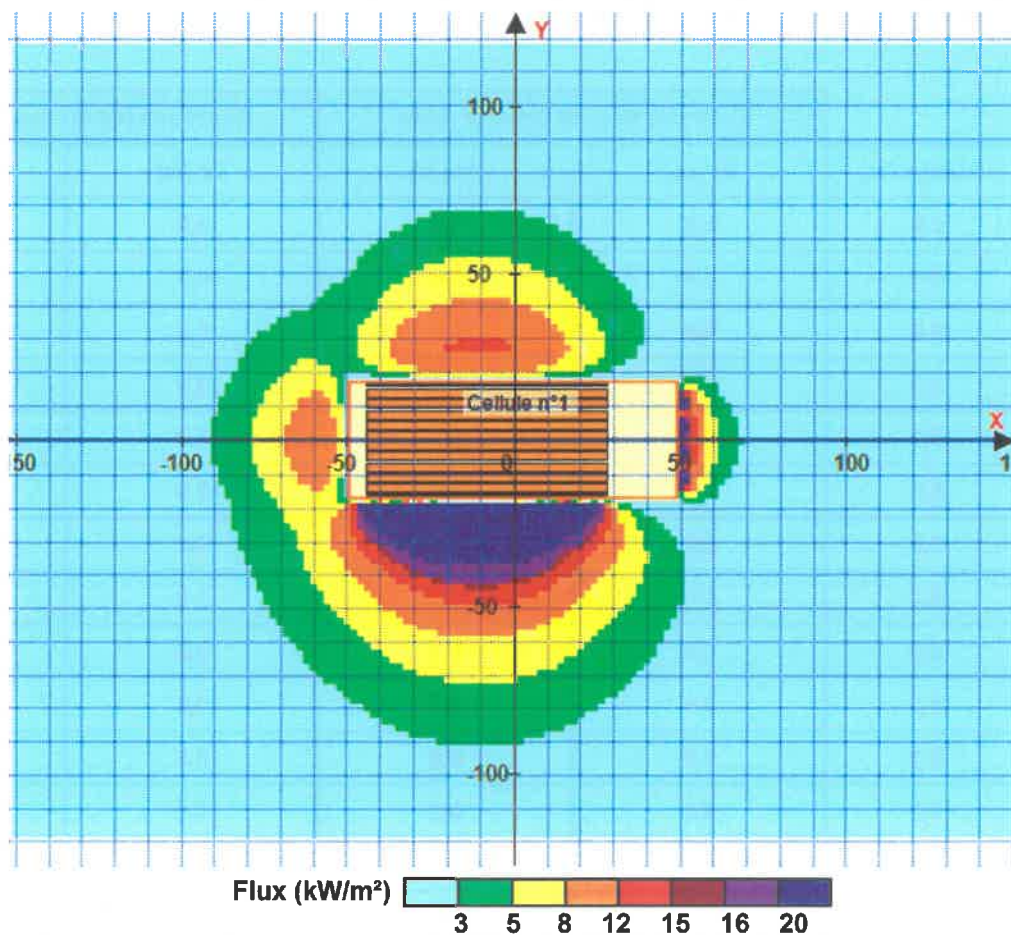

Pour information : Dans l'environnement proche de la flamme, le transfert convectif de chaleur ne peut être négligé. Il est donc préconisé pour de faibles distances d'effets comprises entre 1 et 5 m de retenir une distance d'effets de 5 m et pour celles comprises entre 6 m et 10 m de retenir 10 m.





Interface graphique v.5.6.1.0

Outil de calculV5.6

# Flux Thermiques

## Détermination des distances d'effets

Utilisateur :	
Société :	
Nom du Projet :	Cellule3_LI_REI1_1670836638
Cellule :	
Commentaire :	
Création du fichier de données d'entrée :	18/10/2022 à16:23:24avec l'interface graphique v. 5.6.1.0
Date de création du fichier de résultats :	12/12/22

I. **DONNEES D'ENTREE :****Donnée Cible**Hauteur de la cible : **1,8 m****Géométrie Cellule1**

Nom de la Cellule :Cellule n°1			
Longueur maximum de la cellule (m)	<b>34,5</b>		
Largeur maximum de la cellule (m)	<b>97,8</b>		
Hauteur maximum de la cellule (m)	<b>9,9</b>		
Coin 1	<b>non tronqué</b>	L1 (m)	<b>0,0</b>
		L2 (m)	<b>0,0</b>
Coin 2	<b>non tronqué</b>	L1 (m)	<b>0,0</b>
		L2 (m)	<b>0,0</b>
Coin 3	<b>non tronqué</b>	L1 (m)	<b>0,0</b>
		L2 (m)	<b>0,0</b>
Coin 4	<b>non tronqué</b>	L1 (m)	<b>0,0</b>
		L2 (m)	<b>0,0</b>
Hauteur complexe			
	1	2	3
L (m)	<b>0,0</b>	<b>0,0</b>	<b>0,0</b>
H (m)	<b>0,0</b>	<b>0,0</b>	<b>0,0</b>
H sto (m)	<b>0,0</b>	<b>0,0</b>	<b>0,0</b>

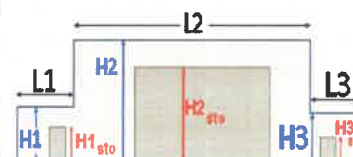
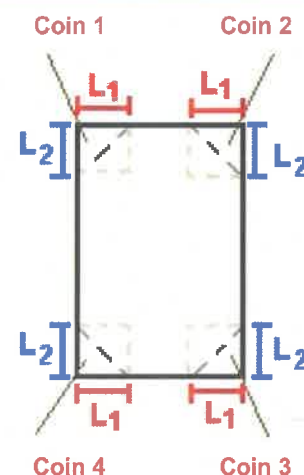
**Toiture**

Résistance au feu des poutres (min)	<b>30</b>
Résistance au feu des pannes (min)	<b>30</b>
Matériaux constituant la couverture	<b>metallique multicouches</b>
Nombre d'exutoires	<b>11</b>
Longueur des exutoires (m)	<b>3,0</b>
Largeur des exutoires (m)	<b>2,0</b>

## Parois de la cellule : Cellule n°1

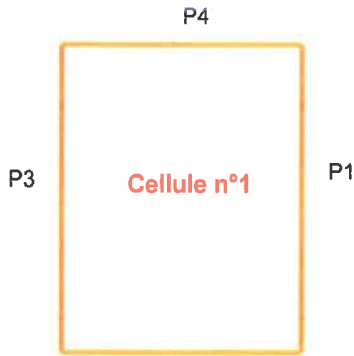

	Paroi P1	Paroi P2	Paroi P3	Paroi P4
<b>Composantes de la Paroi</b>	<b>Monocomposante</b>	<b>Monocomposante</b>	<b>Monocomposante</b>	<b>Monocomposante</b>
<b>Structure Support</b>	<b>Poteau beton</b>	<b>Poteau beton</b>	<b>Poteau beton</b>	<b>Poteau beton</b>
<b>Nombre de Portes de quais</b>	4	0	0	0
<b>Largeur des portes (m)</b>	4,0	0,0	0,0	0,0
<b>Hauteur des portes (m)</b>	4,0	4,0	0,0	4,0
	<i>Un seul type de paroi</i>	<i>Un seul type de paroi</i>	<i>Un seul type de paroi</i>	<i>Un seul type de paroi</i>
<b>Matériau</b>	Panneaux sandwich-laine de roche	Panneaux sandwich-laine de roche	Beton Arme/Cellulaire	Beton Arme/Cellulaire
<b>R(i) : Résistance Structure(min)</b>	1	1	120	120
<b>E(i) : Etanchéité aux gaz (min)</b>	1	1	120	120
<b>I(i) : Critère d'isolation de paroi (min)</b>	1	1	120	120
<b>Y(i) : Résistance des Fixations (min)</b>	1	1	120	120

## Stockage de la cellule : Cellule n°1

Mode de stockage **LI**  
 Masse totale de liquides inflammables **1868 t**



### Palette type de la cellule Cellule n°1

#### Dimensions Palette

Longueur de la palette : **Sans Objet**  
 Largeur de la palette : **Sans Objet**  
 Hauteur de la palette : **Sans Objet**  
 Volume de la palette : **Sans Objet**  
 Nom de la palette : **Palette LI**      Poids total de la palette : **Par défaut**

#### Composition de la Palette (Masse en kg)

NC	NC	NC	NC	NC	NC	NC
0,0	0,0	0,0	0,0	0,0	0,0	0,0

NC	NC	NC	NC	NC	NC	NC
0,0	0,0	0,0	0,0	0,0	0,0	0,0

NC	NC	NC	NC
0,0	0,0	0,0	0,0

#### Données supplémentaires

Durée de combustion de la palette : **Sans Objet**  
 Puissance dégagée par la palette : **Sans Objet**

## Merlons

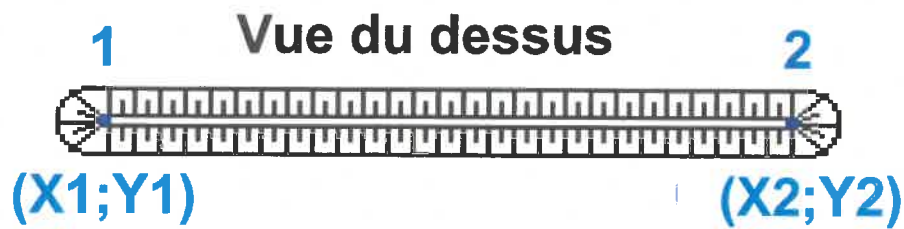

Merlon n°	Hauteur (m)	Coordonnées du premier point		Coordonnées du deuxième point	
		X1 (m)	Y1 (m)	X2 (m)	Y2 (m)
1	0,0	0,0	0,0	0,0	0,0
2	0,0	0,0	0,0	0,0	0,0
3	0,0	0,0	0,0	0,0	0,0
4	0,0	0,0	0,0	0,0	0,0
5	0,0	0,0	0,0	0,0	0,0
6	0,0	0,0	0,0	0,0	0,0
7	0,0	0,0	0,0	0,0	0,0
8	0,0	0,0	0,0	0,0	0,0
9	0,0	0,0	0,0	0,0	0,0
10	0,0	0,0	0,0	0,0	0,0
11	0,0	0,0	0,0	0,0	0,0
12	0,0	0,0	0,0	0,0	0,0
13	0,0	0,0	0,0	0,0	0,0
14	0,0	0,0	0,0	0,0	0,0
15	0,0	0,0	0,0	0,0	0,0
16	0,0	0,0	0,0	0,0	0,0
17	0,0	0,0	0,0	0,0	0,0
18	0,0	0,0	0,0	0,0	0,0
19	0,0	0,0	0,0	0,0	0,0
20	0,0	0,0	0,0	0,0	0,0

## II. RESULTATS :

Départ de l'incendie dans la cellule : **Cellule n°1**

La cinétique de l'incendie n'est pas calculée pour les liquides inflammables.

Durée indicative de l'incendie dans la cellule LI : Cellule n°1 **167,8** min (durée de combustion calculée)

### Distance d'effets des flux maximum

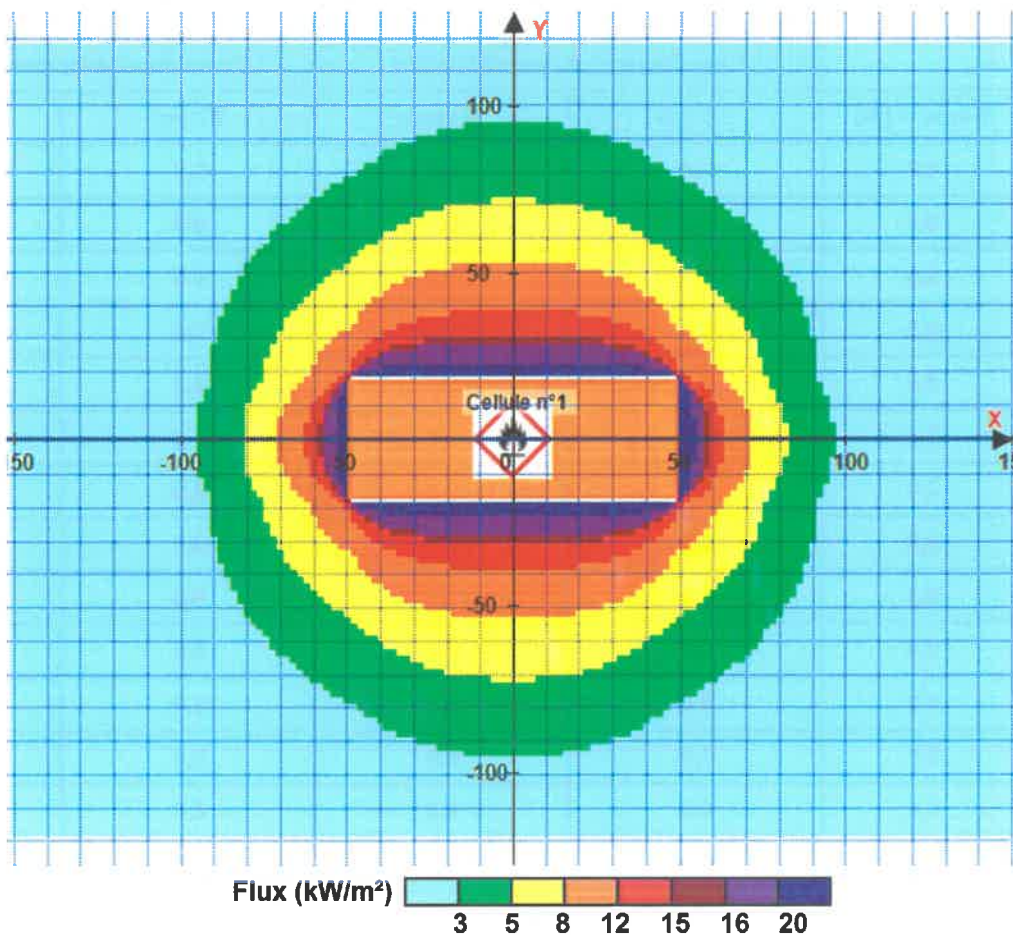

Pour information : Dans l'environnement proche de la flamme, le transfert convectif de chaleur ne peut être négligé. Il est donc préconisé pour de faibles distances d'effets comprises entre 1 et 5 m de retenir une distance d'effets de 5 m et pour celles comprises entre 6 m et 10 m de retenir 10 m.

# FLUMilog

Interface graphique v.5.6.1.0

Outil de calculV5.6

## Flux Thermiques Détermination des distances d'effets

Utilisateur :	
Société :	
Nom du Projet :	Cellule3_LSLC_RE11
Cellule :	
Commentaire :	
Création du fichier de données d'entrée :	22/12/2022 à00:07:32avec l'interface graphique v. 5.6.1.0
Date de création du fichier de résultats :	22/12/22

## I. DONNEES D'ENTREE :

### Donnée Cible

Hauteur de la cible : **1,8 m**

### Géométrie Cellule1

Nom de la Cellule :Cellule n°1			
Longueur maximum de la cellule (m)		<b>34,5</b>	
Largeur maximum de la cellule (m)		<b>97,8</b>	
Hauteur maximum de la cellule (m)		<b>9,9</b>	
Coin 1	non tronqué	L1 (m)	<b>0,0</b>
		L2 (m)	<b>0,0</b>
Coin 2	non tronqué	L1 (m)	<b>0,0</b>
		L2 (m)	<b>0,0</b>
Coin 3	non tronqué	L1 (m)	<b>0,0</b>
		L2 (m)	<b>0,0</b>
Coin 4	non tronqué	L1 (m)	<b>0,0</b>
		L2 (m)	<b>0,0</b>

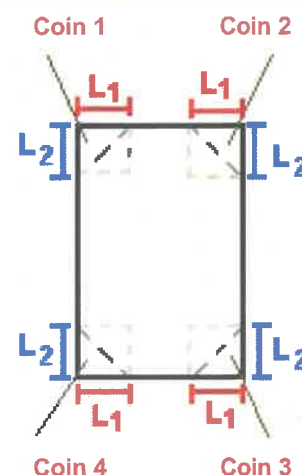

Hauteur complexe			
	1	2	3
L (m)	<b>0,0</b>	<b>0,0</b>	<b>0,0</b>
H (m)	<b>0,0</b>	<b>0,0</b>	<b>0,0</b>
H sto (m)	<b>0,0</b>	<b>0,0</b>	<b>0,0</b>

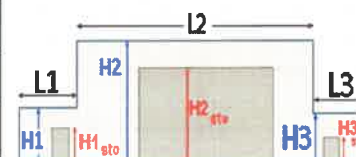

### Toiture

Résistance au feu des poutres (min)	<b>30</b>
Résistance au feu des pannes (min)	<b>30</b>
Matériaux constituant la couverture	<b>metallique multicouches</b>
Nombre d'exutoires	<b>11</b>
Longueur des exutoires (m)	<b>3,0</b>
Largeur des exutoires (m)	<b>2,0</b>



## Parois de la cellule : Cellule n°1

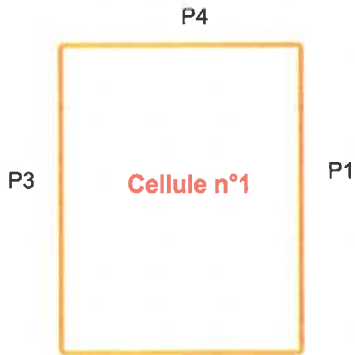

	Paroi P1	Paroi P2	Paroi P3	Paroi P4
<b>Composantes de la Paroi</b>	<b>Monocomposante</b>	<b>Monocomposante</b>	<b>Monocomposante</b>	<b>Monocomposante</b>
<b>Structure Support</b>	<b>Poteau beton</b>	<b>Poteau beton</b>	<b>Poteau beton</b>	<b>Poteau beton</b>
<b>Nombre de Portes de quais</b>	<b>4</b>	<b>0</b>	<b>0</b>	<b>0</b>
<b>Largeur des portes (m)</b>	<b>4,0</b>	<b>0,0</b>	<b>0,0</b>	<b>0,0</b>
<b>Hauteur des portes (m)</b>	<b>4,0</b>	<b>4,0</b>	<b>0,0</b>	<b>4,0</b>
	<i>Un seul type de paroi</i>	<i>Un seul type de paroi</i>	<i>Un seul type de paroi</i>	<i>Un seul type de paroi</i>
<b>Matériau</b>	Panneaux sandwich-laine de roche	Panneaux sandwich-laine de roche	Beton Arme/Cellulaire	Beton Arme/Cellulaire
<b>R(i) : Résistance Structure(min)</b>	<b>1</b>	<b>1</b>	<b>120</b>	<b>120</b>
<b>E(i) : Etanchéité aux gaz (min)</b>	<b>1</b>	<b>1</b>	<b>120</b>	<b>120</b>
<b>I(i) : Critère d'isolation de paroi (min)</b>	<b>1</b>	<b>1</b>	<b>120</b>	<b>120</b>
<b>Y(i) : Résistance des Fixations (min)</b>	<b>1</b>	<b>1</b>	<b>120</b>	<b>120</b>

## Stockage de la cellule : Cellule n°1

Nombre de niveaux **5**  
 Mode de stockage **Rack**

### Dimensions

Longueur de stockage **72,0 m**  
 Déport latéral A **0,0 m**  
 Déport latéral B **0,0 m**  
 Longueur de préparation  $\alpha$  **21,0 m**  
 Longueur de préparation  $\beta$  **4,8 m**  
 Hauteur maximum de stockage **8,5 m**  
 Hauteur du canton **1,0 m**  
 Ecart entre le haut du stockage et le canton **0,4 m**

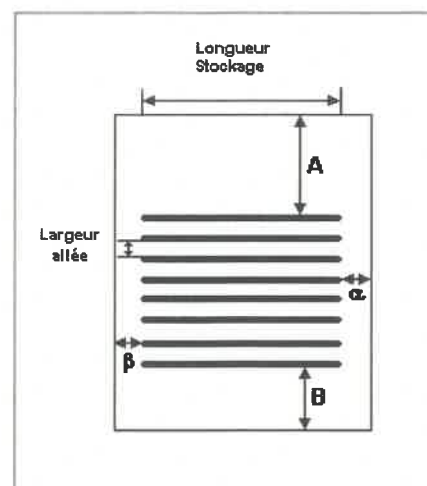

### Stockage en rack

Sens du stockage **dans le sens de la paroi 2**  
 Nombre de double racks **5**  
 Largeur d'un double rack **2,5 m**  
 Nombre de racks simples **2**  
 Largeur d'un rack simple **1,3 m**  
 Largeur des allées entre les racks **3,3 m**

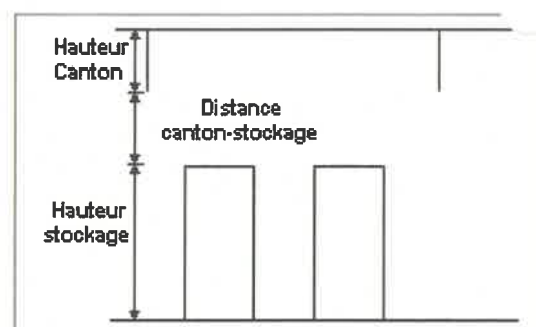

## PaLETTE type de la cellule Cellule n°1

### Dimensions Palette

Longueur de la palette : **Adaptée aux dimensions de la palette**  
 Largeur de la palette : **Adaptée aux dimensions de la palette**  
 Hauteur de la palette : **Adaptée aux dimensions de la palette**  
 Volume de la palette : **Adaptée aux dimensions de la palette**  
 Nom de la palette : **Palette type LCSL**      Poids total de la palette : **Par défaut**

### Composition de la Palette (Masse en kg)

NC	NC	NC	NC	NC	NC	NC
0,0	0,0	0,0	0,0	0,0	0,0	0,0

NC	NC	NC	NC	NC	NC	NC
0,0	0,0	0,0	0,0	0,0	0,0	0,0

NC	NC	NC	NC
0,0	0,0	0,0	0,0

### Données supplémentaires

Durée de combustion de la palette : **45,0 min**  
 Puissance dégagée par la palette : **Adaptée aux dimensions de la palette**  
 Rappel : les dimensions standards d'une Palette type LCSL sont de 1,2 m \* 0,8 m x 1,5 m, sa puissance est de 1525,0 kW

## Merlons

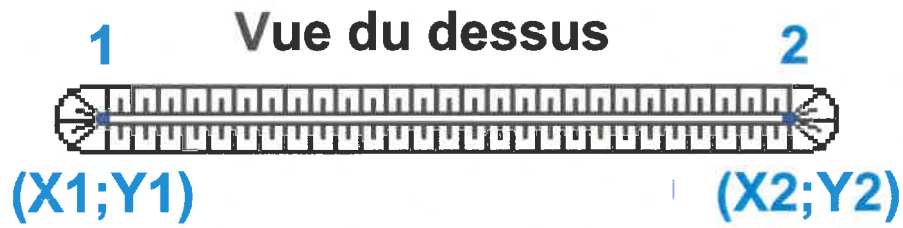

Merlon n°	Hauteur (m)	Coordonnées du premier point		Coordonnées du deuxième point	
		X1 (m)	Y1 (m)	X2 (m)	Y2 (m)
1	0,0	0,0	0,0	0,0	0,0
2	0,0	0,0	0,0	0,0	0,0
3	0,0	0,0	0,0	0,0	0,0
4	0,0	0,0	0,0	0,0	0,0
5	0,0	0,0	0,0	0,0	0,0
6	0,0	0,0	0,0	0,0	0,0
7	0,0	0,0	0,0	0,0	0,0
8	0,0	0,0	0,0	0,0	0,0
9	0,0	0,0	0,0	0,0	0,0
10	0,0	0,0	0,0	0,0	0,0
11	0,0	0,0	0,0	0,0	0,0
12	0,0	0,0	0,0	0,0	0,0
13	0,0	0,0	0,0	0,0	0,0
14	0,0	0,0	0,0	0,0	0,0
15	0,0	0,0	0,0	0,0	0,0
16	0,0	0,0	0,0	0,0	0,0
17	0,0	0,0	0,0	0,0	0,0
18	0,0	0,0	0,0	0,0	0,0
19	0,0	0,0	0,0	0,0	0,0
20	0,0	0,0	0,0	0,0	0,0

## II. RESULTATS :

Départ de l'incendie dans la cellule : **Cellule n°1**

Durée de l'incendie dans la cellule : Cellule n°1 **121,0** min

### Distance d'effets des flux maximum

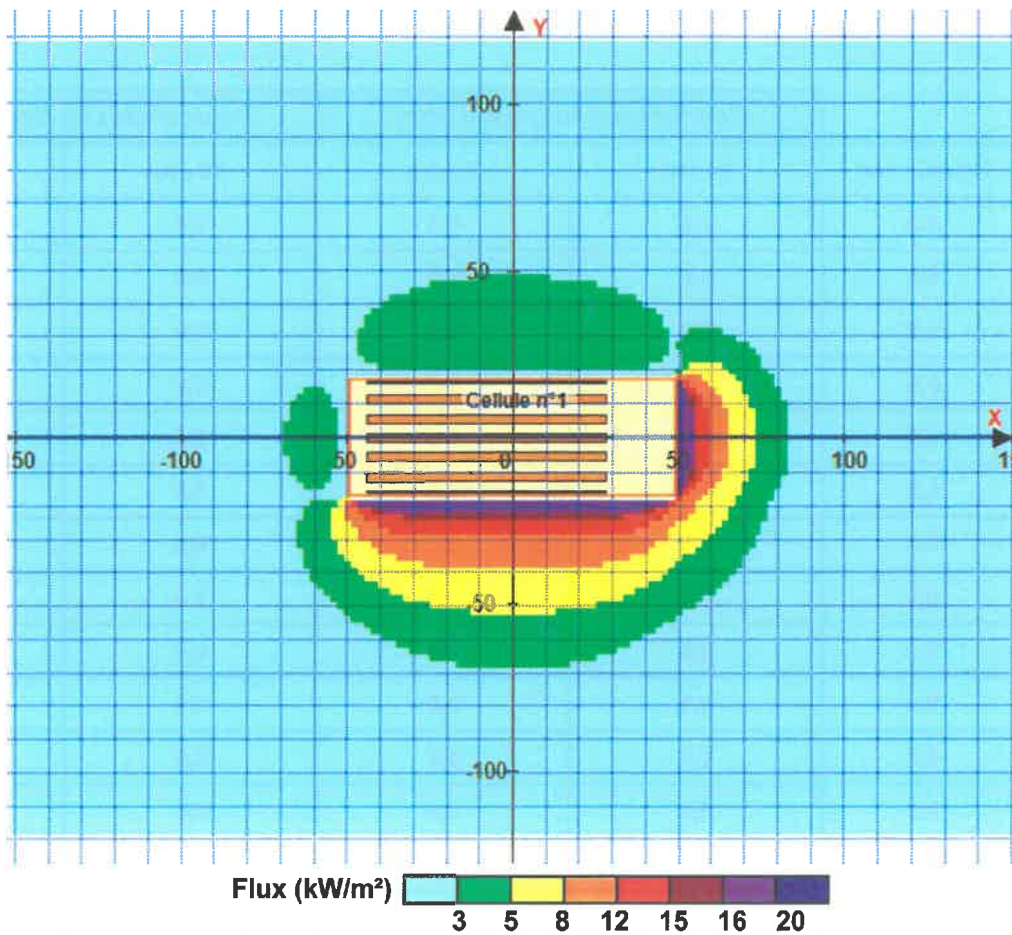

Pour information : Dans l'environnement proche de la flamme, le transfert convectif de chaleur ne peut être négligé. Il est donc préconisé pour de faibles distances d'effets comprises entre 1 et 5 m de retenir une distance d'effets de 5 m et pour celles comprises entre 6 m et 10 m de retenir 10 m.

# FLUMilog

Interface graphique v.5.6.1.0

Outil de calculV5.6

## Flux Thermiques Détermination des distances d'effets

Utilisateur :	
Société :	
Nom du Projet :	Cellule4_2662_bandeau
Cellule :	
Commentaire :	
Création du fichier de données d'entrée :	30/09/2022 à10:16:00avec l'interface graphique v. 5.6.1.0
Date de création du fichier de résultats :	30/9/22

# I. DONNEES D'ENTREE :

## Donnée Cible

Hauteur de la cible : **1,8 m**

## Géométrie Cellule1

Nom de la Cellule :Cellule n°4			
Longueur maximum de la cellule (m)		<b>115,0</b>	
Largeur maximum de la cellule (m)		<b>69,0</b>	
Hauteur maximum de la cellule (m)		<b>15,2</b>	
Coin 1	<b>non tronqué</b>	L1 (m)	<b>0,0</b>
		L2 (m)	<b>0,0</b>
Coin 2	<b>non tronqué</b>	L1 (m)	<b>0,0</b>
		L2 (m)	<b>0,0</b>
Coin 3	<b>non tronqué</b>	L1 (m)	<b>0,0</b>
		L2 (m)	<b>0,0</b>
Coin 4	<b>non tronqué</b>	L1 (m)	<b>0,0</b>
		L2 (m)	<b>0,0</b>

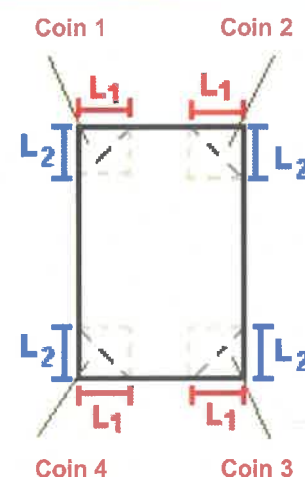

Hauteur complexe			
	1	2	3
L (m)	<b>0,0</b>	<b>0,0</b>	<b>0,0</b>
H (m)	<b>0,0</b>	<b>0,0</b>	<b>0,0</b>
H sto (m)	<b>0,0</b>	<b>0,0</b>	<b>0,0</b>



## Toiture

Résistance au feu des poutres (min)	<b>30</b>
Résistance au feu des pannes (min)	<b>30</b>
Matériaux constituant la couverture	<b>metallique multicouches</b>
Nombre d'exutoires	<b>26</b>
Longueur des exutoires (m)	<b>3,0</b>
Largeur des exutoires (m)	<b>2,0</b>

## Parois de la cellule : Cellule n°4

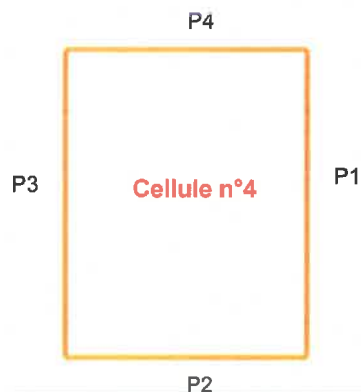

	Paroi P1	Paroi P2	Paroi P3	Paroi P4
<b>Composantes de la Paroi</b>	<b>Monocomposante</b>	<b>Multicomposante</b>	<b>Monocomposante</b>	<b>Monocomposante</b>
<b>Structure Support</b>	<b>Poteau beton</b>	<b>Poteau beton</b>	<b>Poteau beton</b>	<b>Poteau beton</b>
<b>Nombre de Portes de quais</b>	<b>1</b>	<b>0</b>	<b>0</b>	<b>6</b>
<b>Largeur des portes (m)</b>	<b>105,0</b>	<b>0,0</b>	<b>0,0</b>	<b>4,0</b>
<b>Hauteur des portes (m)</b>	<b>3,0</b>	<b>4,0</b>	<b>0,0</b>	<b>4,0</b>
	<i>Un seul type de paroi</i>	<i>Partie en haut à gauche</i>	<i>Un seul type de paroi</i>	<i>Un seul type de paroi</i>
<b>Matériau</b>	Panneaux sandwich-laine de roche	Panneaux sandwich-laine de roche	Beton Arme/Cellulaire	Panneaux sandwich-laine de roche
<b>R(i) : Résistance Structure(min)</b>	<b>120</b>	<b>1</b>	<b>120</b>	<b>1</b>
<b>E(i) : Etanchéité aux gaz (min)</b>	<b>120</b>	<b>1</b>	<b>120</b>	<b>1</b>
<b>I(i) : Critère d'isolation de paroi (min)</b>	<b>120</b>	<b>1</b>	<b>120</b>	<b>1</b>
<b>Y(i) : Résistance des Fixations (min)</b>	<b>120</b>	<b>1</b>	<b>120</b>	<b>1</b>
<b>Largeur (m)</b>		<b>39,0</b>		
<b>Hauteur (m)</b>		<b>7,6</b>		
		<i>Partie en haut à droite</i>		
<b>Matériau</b>		Panneaux sandwich-laine de roche		
<b>R(i) : Résistance Structure(min)</b>		<b>1</b>		
<b>E(i) : Etanchéité aux gaz (min)</b>		<b>1</b>		
<b>I(i) : Critère d'isolation de paroi (min)</b>		<b>1</b>		
<b>Y(i) : Résistance des Fixations (min)</b>		<b>1</b>		
<b>Largeur (m)</b>		<b>30,0</b>		
<b>Hauteur (m)</b>		<b>7,6</b>		
		<i>Partie en bas à gauche</i>		
<b>Matériau</b>		Panneaux sandwich-laine de roche		
<b>R(i) : Résistance Structure(min)</b>		<b>1</b>		
<b>E(i) : Etanchéité aux gaz (min)</b>		<b>1</b>		
<b>I(i) : Critère d'isolation de paroi (min)</b>		<b>1</b>		
<b>Y(i) : Résistance des Fixations (min)</b>		<b>1</b>		
<b>Largeur (m)</b>		<b>39,0</b>		
<b>Hauteur (m)</b>		<b>7,6</b>		
		<i>Partie en bas à droite</i>		
<b>Matériau</b>		Beton Arme/Cellulaire		
<b>R(i) : Résistance Structure(min)</b>		<b>120</b>		
<b>E(i) : Etanchéité aux gaz (min)</b>		<b>120</b>		
<b>I(i) : Critère d'isolation de paroi (min)</b>		<b>120</b>		
<b>Y(i) : Résistance des Fixations (min)</b>		<b>120</b>		
<b>Largeur (m)</b>		<b>30,0</b>		
<b>Hauteur (m)</b>		<b>8,0</b>		

## Stockage de la cellule : Cellule n°4

Nombre de niveaux	7
Mode de stockage	Rack
<b>Dimensions</b>	
Longueur de stockage	92,0 m
Déport latéral $\alpha$	0,0 m
Déport latéral $\beta$	0,0 m
Longueur de préparation A	21,0 m
Longueur de préparation B	2,0 m
Hauteur maximum de stockage	13,7 m
Hauteur du canton	1,0 m
Ecart entre le haut du stockage et le canton	0,5 m

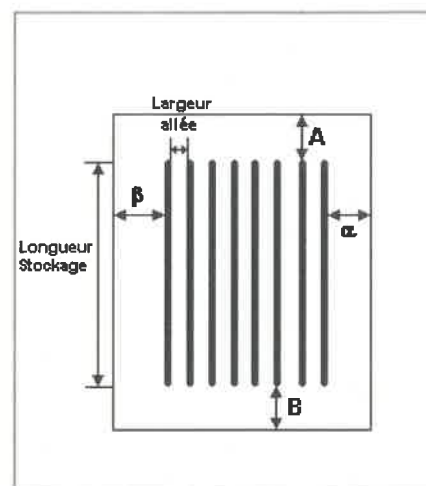

### Stockage en rack

Sens du stockage	dans le sens de la paroi 1
Nombre de double racks	11
Largeur d'un double rack	2,5 m
Nombre de racks simples	2
Largeur d'un rack simple	1,3 m
Largeur des allées entre les racks	3,3 m

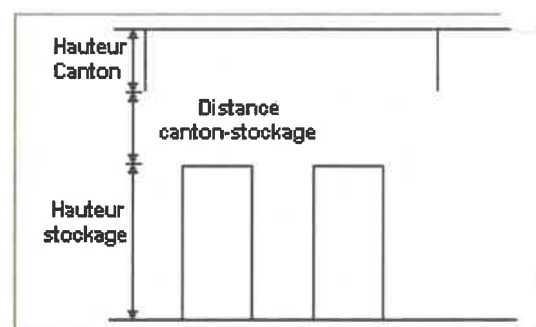

## Palette type de la cellule Cellule n°4

### Dimensions Palette

Longueur de la palette :	Adaptée aux dimensions de la palette	
Largeur de la palette :	Adaptée aux dimensions de la palette	
Hauteur de la palette :	Adaptée aux dimensions de la palette	
Volume de la palette :	Adaptée aux dimensions de la palette	
Nom de la palette :	Palette type 2662	Poids total de la palette : Par défaut

### Composition de la Palette (Masse en kg)

NC	NC	NC	NC	NC	NC	NC
0,0	0,0	0,0	0,0	0,0	0,0	0,0

NC	NC	NC	NC	NC	NC	NC
0,0	0,0	0,0	0,0	0,0	0,0	0,0

NC	NC	NC	NC
0,0	0,0	0,0	0,0

### Données supplémentaires

Durée de combustion de la palette :	45,0 min
Puissance dégagée par la palette :	Adaptée aux dimensions de la palette
Rappel :	les dimensions standards d'une Palette type 2662 sont de 1,2 m * 0,8 m x 1,5 m, sa puissance est de 1875,0 kW



## Merlons

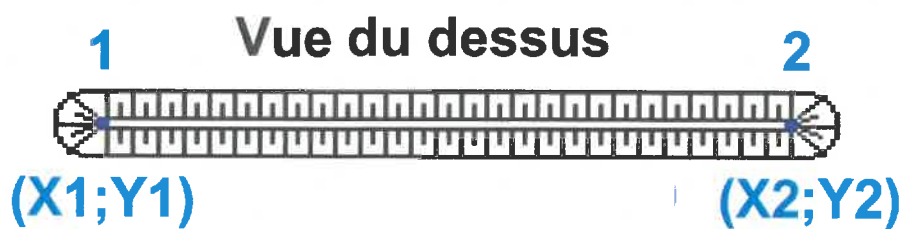

Merlon n°	Hauteur (m)	Coordonnées du premier point		Coordonnées du deuxième point	
		X1 (m)	Y1 (m)	X2 (m)	Y2 (m)
1	0,0	0,0	0,0	0,0	0,0
2	0,0	0,0	0,0	0,0	0,0
3	0,0	0,0	0,0	0,0	0,0
4	0,0	0,0	0,0	0,0	0,0
5	0,0	0,0	0,0	0,0	0,0
6	0,0	0,0	0,0	0,0	0,0
7	0,0	0,0	0,0	0,0	0,0
8	0,0	0,0	0,0	0,0	0,0
9	0,0	0,0	0,0	0,0	0,0
10	0,0	0,0	0,0	0,0	0,0
11	0,0	0,0	0,0	0,0	0,0
12	0,0	0,0	0,0	0,0	0,0
13	0,0	0,0	0,0	0,0	0,0
14	0,0	0,0	0,0	0,0	0,0
15	0,0	0,0	0,0	0,0	0,0
16	0,0	0,0	0,0	0,0	0,0
17	0,0	0,0	0,0	0,0	0,0
18	0,0	0,0	0,0	0,0	0,0
19	0,0	0,0	0,0	0,0	0,0
20	0,0	0,0	0,0	0,0	0,0

## II. RESULTATS :

Départ de l'incendie dans la cellule : **Cellule n°4**

Durée de l'incendie dans la cellule : **Cellule n°4 114,0 min**

### Distance d'effets des flux maximum

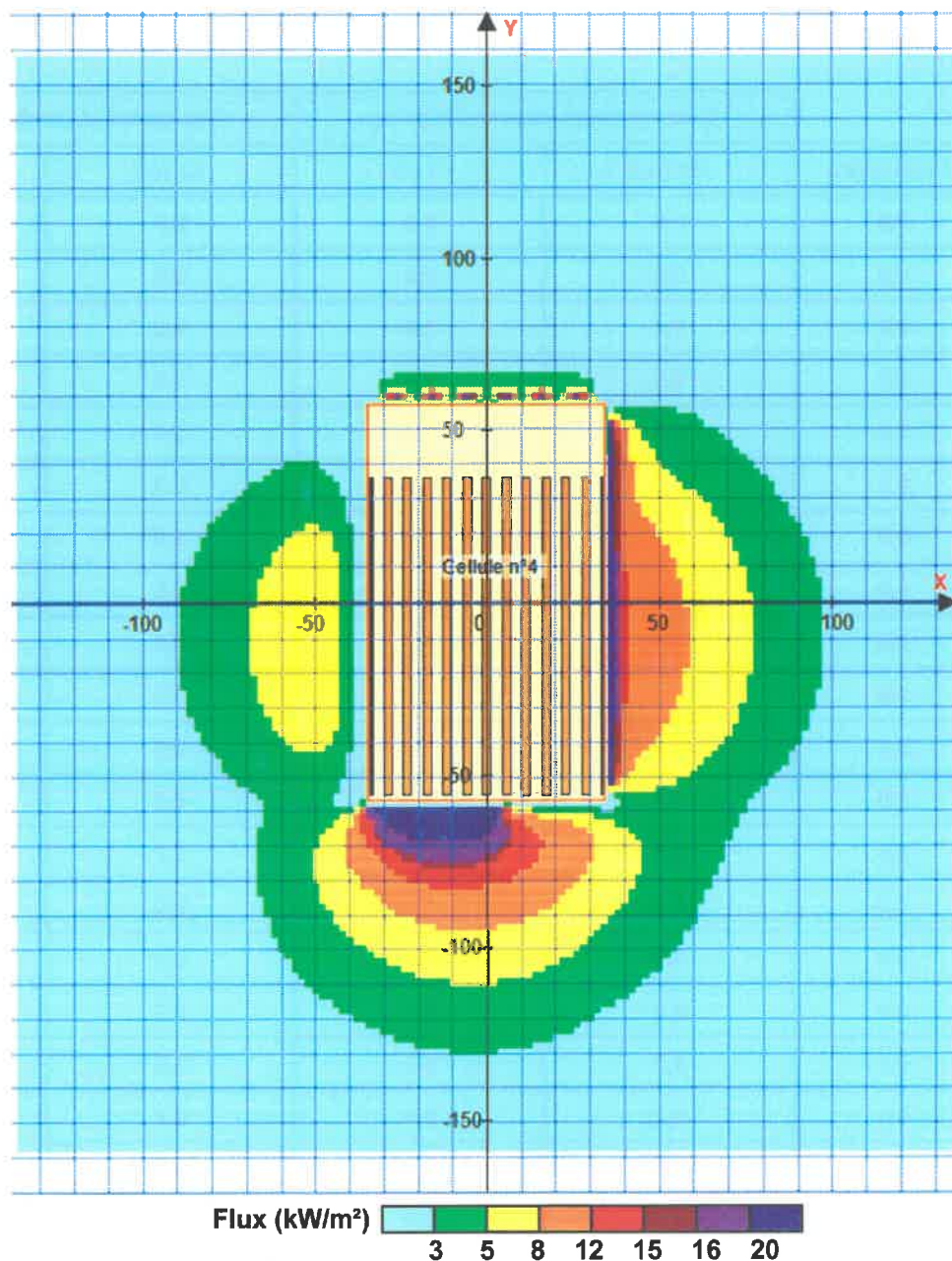

Pour information : Dans l'environnement proche de la flamme, le transfert convectif de chaleur ne peut être négligé. Il est donc préconisé pour de faibles distances d'effets comprises entre 1 et 5 m de retenir une distance d'effets de 5 m et pour celles comprises entre 6 m et 10 m de retenir 10 m.



Interface graphique v.5.6.1.0

Outil de calculV5.6

# Flux Thermiques

## Détermination des distances d'effets

Utilisateur :	
Société :	
Nom du Projet :	Cellule4_LSLC_bandeau
Cellule :	
Commentaire :	
Création du fichier de données d'entrée :	22/12/2022 à00:08:51avec l'interface graphique v. 5.6.1.0
Date de création du fichier de résultats :	22/12/22

I. **DONNEES D'ENTREE :****Donnée Cible**Hauteur de la cible : **1,8 m****Géométrie Cellule1**

Nom de la Cellule :Cellule n°4			
Longueur maximum de la cellule (m)	115,0		
Largeur maximum de la cellule (m)	69,0		
Hauteur maximum de la cellule (m)	15,2		
Coin 1	non tronqué	L1 (m)	0,0
		L2 (m)	0,0
Coin 2	non tronqué	L1 (m)	0,0
		L2 (m)	0,0
Coin 3	non tronqué	L1 (m)	0,0
		L2 (m)	0,0
Coin 4	non tronqué	L1 (m)	0,0
		L2 (m)	0,0
Hauteur complexe			
	1	2	3
L (m)	0,0	0,0	0,0
H (m)	0,0	0,0	0,0
H sto (m)	0,0	0,0	0,0

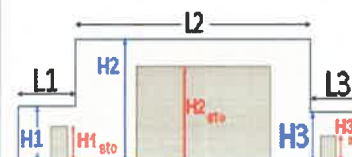
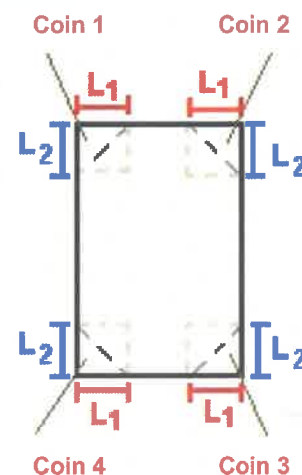
**Toiture**

Résistance au feu des poutres (min)	30
Résistance au feu des pannes (min)	30
Matériaux constituant la couverture	metallique multicouches
Nombre d'exutoires	26
Longueur des exutoires (m)	3,0
Largeur des exutoires (m)	2,0

## Parois de la cellule : Cellule n°4

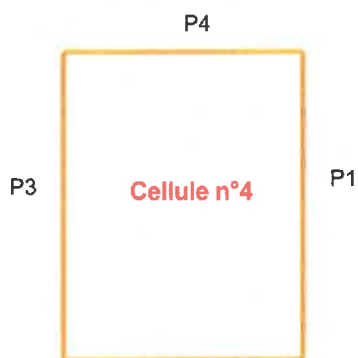

	Paroi P1	Paroi P2	Paroi P3	Paroi P4
<b>Composantes de la Paroi</b>	<b>Monocomposante</b>	<b>Multicomposante</b>	<b>Monocomposante</b>	<b>Monocomposante</b>
<b>Structure Support</b>	<b>Poteau beton</b>	<b>Poteau beton</b>	<b>Poteau beton</b>	<b>Poteau beton</b>
<b>Nombre de Portes de quais</b>	<b>1</b>	<b>0</b>	<b>0</b>	<b>6</b>
<b>Largeur des portes (m)</b>	<b>105,0</b>	<b>0,0</b>	<b>0,0</b>	<b>4,0</b>
<b>Hauteur des portes (m)</b>	<b>3,0</b>	<b>4,0</b>	<b>0,0</b>	<b>4,0</b>
	<b>Un seul type de paroi</b>	<b>Partie en haut à gauche</b>	<b>Un seul type de paroi</b>	<b>Un seul type de paroi</b>
<b>Matériau</b>	<b>Panneaux sandwich-laine de roche</b>	<b>Panneaux sandwich-laine de roche</b>	<b>Beton Arme/Cellulaire</b>	<b>Panneaux sandwich-laine de roche</b>
<b>R(i) : Résistance Structure(min)</b>	<b>120</b>	<b>1</b>	<b>120</b>	<b>1</b>
<b>E(i) : Etanchéité aux gaz (min)</b>	<b>120</b>	<b>1</b>	<b>120</b>	<b>1</b>
<b>I(i) : Critère d'isolation de paroi (min)</b>	<b>120</b>	<b>1</b>	<b>120</b>	<b>1</b>
<b>Y(i) : Résistance des Fixations (min)</b>	<b>120</b>	<b>1</b>	<b>120</b>	<b>1</b>
<b>Largeur (m)</b>		<b>39,0</b>		
<b>Hauteur (m)</b>		<b>7,6</b>		
		<b>Partie en haut à droite</b>		
<b>Matériau</b>		<b>Panneaux sandwich-laine de roche</b>		
<b>R(i) : Résistance Structure(min)</b>		<b>1</b>		
<b>E(i) : Etanchéité aux gaz (min)</b>		<b>1</b>		
<b>I(i) : Critère d'isolation de paroi (min)</b>		<b>1</b>		
<b>Y(i) : Résistance des Fixations (min)</b>		<b>1</b>		
<b>Largeur (m)</b>		<b>30,0</b>		
<b>Hauteur (m)</b>		<b>7,6</b>		
		<b>Partie en bas à gauche</b>		
<b>Matériau</b>		<b>Panneaux sandwich-laine de roche</b>		
<b>R(i) : Résistance Structure(min)</b>		<b>1</b>		
<b>E(i) : Etanchéité aux gaz (min)</b>		<b>1</b>		
<b>I(i) : Critère d'isolation de paroi (min)</b>		<b>1</b>		
<b>Y(i) : Résistance des Fixations (min)</b>		<b>1</b>		
<b>Largeur (m)</b>		<b>39,0</b>		
<b>Hauteur (m)</b>		<b>7,6</b>		
		<b>Partie en bas à droite</b>		
<b>Matériau</b>		<b>Beton Arme/Cellulaire</b>		
<b>R(i) : Résistance Structure(min)</b>		<b>120</b>		
<b>E(i) : Etanchéité aux gaz (min)</b>		<b>120</b>		
<b>I(i) : Critère d'isolation de paroi (min)</b>		<b>120</b>		
<b>Y(i) : Résistance des Fixations (min)</b>		<b>120</b>		
<b>Largeur (m)</b>		<b>30,0</b>		
<b>Hauteur (m)</b>		<b>8,0</b>		

## Stockage de la cellule : Cellule n°4

Nombre de niveaux	7
Mode de stockage	Rack
<b>Dimensions</b>	
Longueur de stockage	92,0 m
Déport latéral $\alpha$	0,0 m
Déport latéral $\beta$	0,0 m
Longueur de préparation A	21,0 m
Longueur de préparation B	2,0 m
Hauteur maximum de stockage	13,7 m
Hauteur du canton	1,0 m
Ecart entre le haut du stockage et le canton	0,5 m

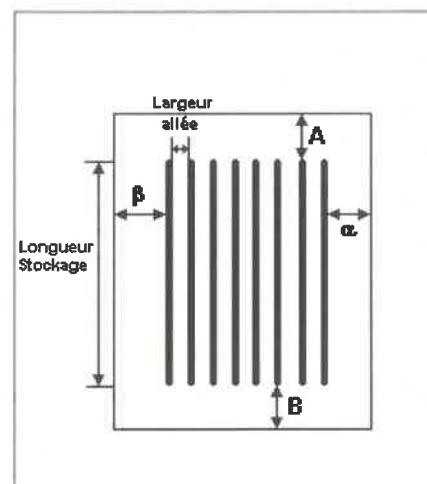

### Stockage en rack

Sens du stockage	dans le sens de la paroi 1
Nombre de double racks	11
Largeur d'un double rack	2,5 m
Nombre de racks simples	2
Largeur d'un rack simple	1,3 m
Largeur des allées entre les racks	3,3 m

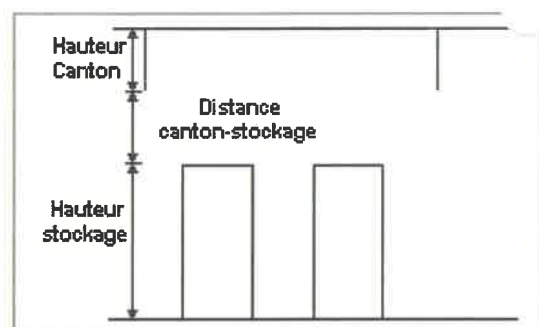

## Palette type de la cellule Cellule n°4

### Dimensions Palette

Longueur de la palette :	Adaptée aux dimensions de la palette	
Largeur de la palette :	Adaptée aux dimensions de la palette	
Hauteur de la palette :	Adaptée aux dimensions de la palette	
Volume de la palette :	Adaptée aux dimensions de la palette	
Nom de la palette :	Palette type LCSL	Poids total de la palette : Par défaut

### Composition de la Palette (Masse en kg)

NC	NC	NC	NC	NC	NC	NC
0,0	0,0	0,0	0,0	0,0	0,0	0,0

NC	NC	NC	NC	NC	NC	NC
0,0	0,0	0,0	0,0	0,0	0,0	0,0

NC	NC	NC	NC
0,0	0,0	0,0	0,0

### Données supplémentaires

Durée de combustion de la palette :	45,0 min
Puissance dégagée par la palette :	Adaptée aux dimensions de la palette
Rappel :	les dimensions standards d'une Palette type LCSL sont de 1,2 m * 0,8 m x 1,5 m, sa puissance est de 1525,0 kW

## Merlons



Merlon n°	Hauteur (m)	Coordonnées du premier point		Coordonnées du deuxième point	
		X1 (m)	Y1 (m)	X2 (m)	Y2 (m)
1	0,0	0,0	0,0	0,0	0,0
2	0,0	0,0	0,0	0,0	0,0
3	0,0	0,0	0,0	0,0	0,0
4	0,0	0,0	0,0	0,0	0,0
5	0,0	0,0	0,0	0,0	0,0
6	0,0	0,0	0,0	0,0	0,0
7	0,0	0,0	0,0	0,0	0,0
8	0,0	0,0	0,0	0,0	0,0
9	0,0	0,0	0,0	0,0	0,0
10	0,0	0,0	0,0	0,0	0,0
11	0,0	0,0	0,0	0,0	0,0
12	0,0	0,0	0,0	0,0	0,0
13	0,0	0,0	0,0	0,0	0,0
14	0,0	0,0	0,0	0,0	0,0
15	0,0	0,0	0,0	0,0	0,0
16	0,0	0,0	0,0	0,0	0,0
17	0,0	0,0	0,0	0,0	0,0
18	0,0	0,0	0,0	0,0	0,0
19	0,0	0,0	0,0	0,0	0,0
20	0,0	0,0	0,0	0,0	0,0

## II. RESULTATS :

Départ de l'incendie dans la cellule : **Cellule n°4**

Durée de l'incendie dans la cellule : Cellule n°4 **155,0** min

### Distance d'effets des flux maximum

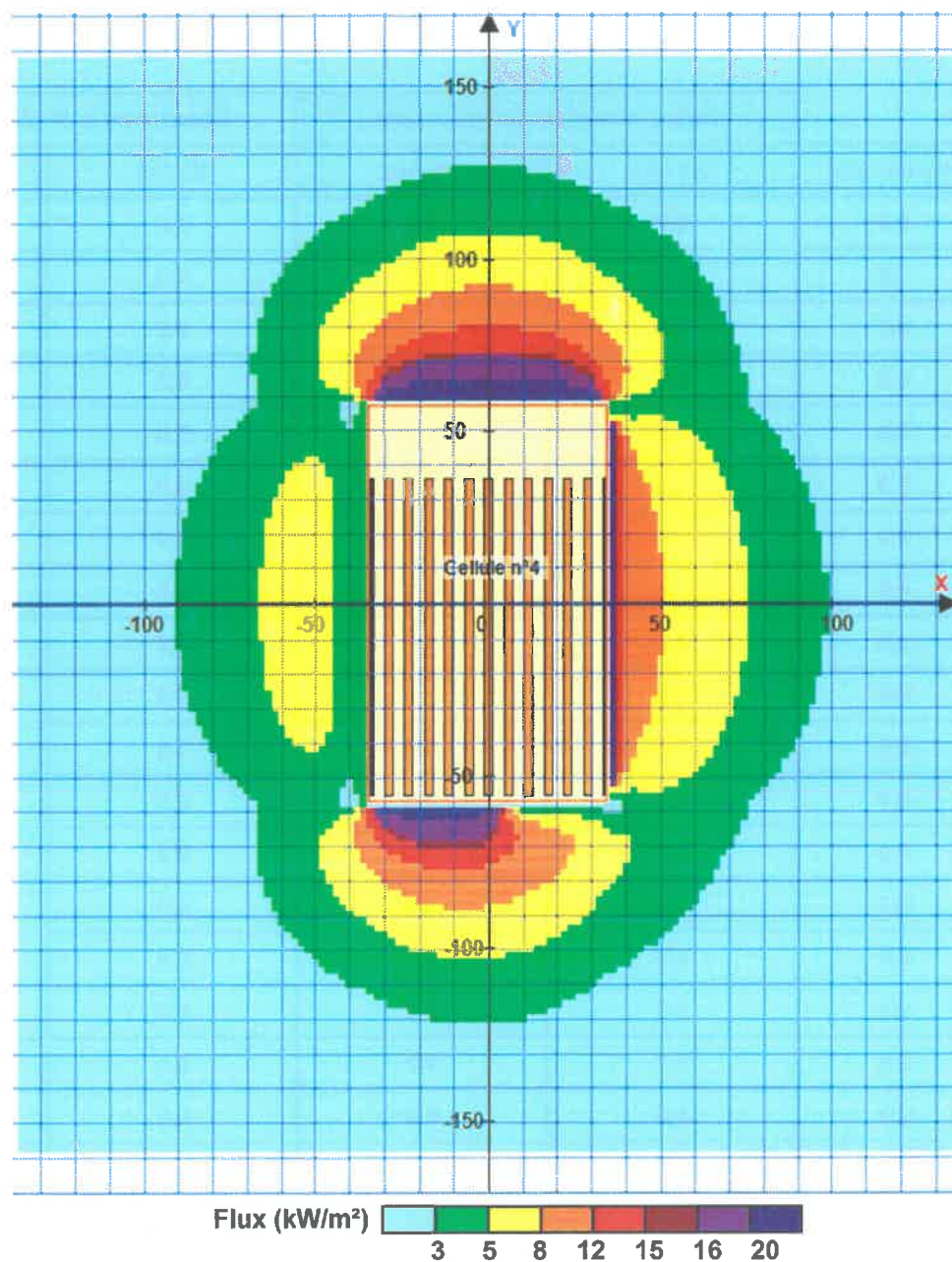

Pour information : Dans l'environnement proche de la flamme, le transfert convectif de chaleur ne peut être négligé. Il est donc préconisé pour de faibles distances d'effets comprises entre 1 et 5 m de retenir une distance d'effets de 5 m et pour celles comprises entre 6 m et 10 m de retenir 10 m.



# FLUMilog

Interface graphique v.5.6.1.0  
Outil de calculV5.6

## Flux Thermiques Détermination des distances d'effets

Utilisateur :	
Société :	
Nom du Projet :	Cellule5_2662
Cellule :	
Commentaire :	
Création du fichier de données d'entrée :	29/09/2022 à16:33:37avec l'interface graphique v. 5.6.1.0
Date de création du fichier de résultats :	29/9/22

## I. DONNEES D'ENTREE :

### Donnée Cible

Hauteur de la cible : **1,8 m**

### Géométrie Cellule1

Nom de la Cellule :Cellule n°5				
Longueur maximum de la cellule (m)	<b>115,0</b>			
Largeur maximum de la cellule (m)	<b>86,3</b>			
Hauteur maximum de la cellule (m)	<b>15,2</b>			
Coin 1	non tronqué	L1 (m)	<b>0,0</b>	
		L2 (m)	<b>0,0</b>	
Coin 2	non tronqué	L1 (m)	<b>0,0</b>	
		L2 (m)	<b>0,0</b>	
Coin 3	non tronqué	L1 (m)	<b>0,0</b>	
		L2 (m)	<b>0,0</b>	
Coin 4	non tronqué	L1 (m)	<b>0,0</b>	
		L2 (m)	<b>0,0</b>	
Hauteur complexe				
	<b>1</b>	<b>2</b>	<b>3</b>	
L (m)	<b>0,0</b>	<b>0,0</b>	<b>0,0</b>	
H (m)	<b>0,0</b>	<b>0,0</b>	<b>0,0</b>	
H sto (m)	<b>0,0</b>	<b>0,0</b>	<b>0,0</b>	

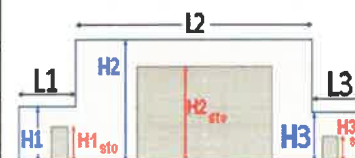
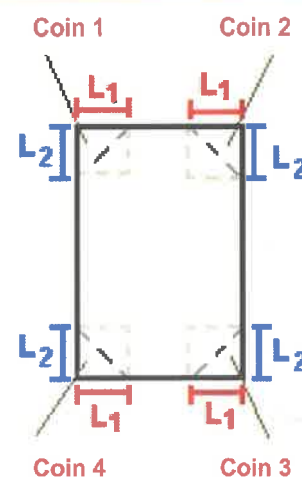

### Toiture

Résistance au feu des poutres (min)	<b>30</b>
Résistance au feu des pannes (min)	<b>30</b>
Matériaux constituant la couverture	<b>metallique multicouches</b>
Nombre d'exutoires	<b>33</b>
Longueur des exutoires (m)	<b>3,0</b>
Largeur des exutoires (m)	<b>2,0</b>

## Parois de la cellule : Cellule n°5

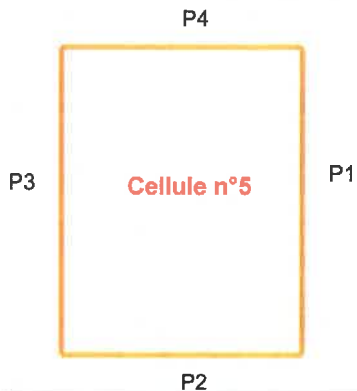

	Paroi P1	Paroi P2	Paroi P3	Paroi P4
<b>Composantes de la Paroi</b>	Monocomposante	Monocomposante	Monocomposante	Monocomposante
<b>Structure Support</b>	Poteau beton	Poteau beton	Poteau beton	Poteau beton
<b>Nombre de Portes de quais</b>	0	0	0	8
<b>Largeur des portes (m)</b>	0,0	0,0	0,0	4,0
<b>Hauteur des portes (m)</b>	4,0	4,0	0,0	4,0
	<i>Un seul type de paroi</i>	<i>Un seul type de paroi</i>	<i>Un seul type de paroi</i>	<i>Un seul type de paroi</i>
<b>Matériau</b>	Beton Arme/Cellulaire	Beton Arme/Cellulaire	Beton Arme/Cellulaire	Panneaux sandwich-laine de roche
<b>R(i) : Résistance Structure(min)</b>	120	120	120	1
<b>E(i) : Etanchéité aux gaz (min)</b>	120	120	120	1
<b>I(i) : Critère d'isolation de paroi (min)</b>	120	120	120	1
<b>Y(i) : Résistance des Fixations (min)</b>	120	120	120	1

## Stockage de la cellule : Cellule n°5

Nombre de niveaux : 7  
 Mode de stockage : Rack

### Dimensions

Longueur de stockage : 92,0 m  
 Déport latéral  $\alpha$  : 0,0 m  
 Déport latéral  $\beta$  : 0,0 m  
 Longueur de préparation A : 21,0 m  
 Longueur de préparation B : 2,0 m  
 Hauteur maximum de stockage : 13,7 m  
 Hauteur du canton : 1,0 m  
 Ecart entre le haut du stockage et le canton : 0,5 m

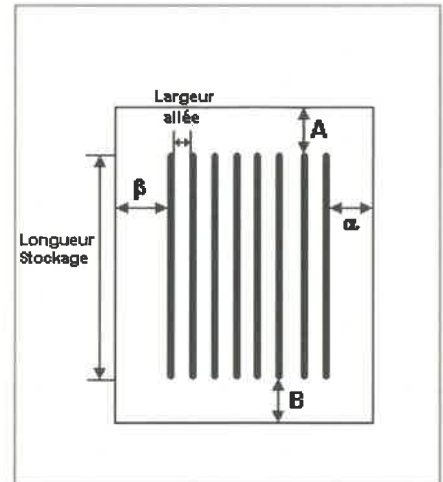

### Stockage en rack

Sens du stockage : dans le sens de la paroi 1  
 Nombre de double racks : 14  
 Largeur d'un double rack : 2,5 m  
 Nombre de racks simples : 2  
 Largeur d'un rack simple : 1,3 m  
 Largeur des allées entre les racks : 3,3 m

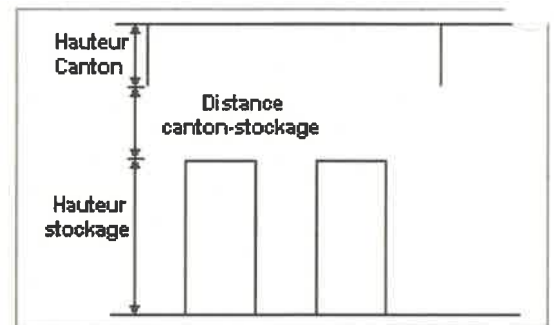

## Palette type de la cellule Cellule n°5

### Dimensions Palette

Longueur de la palette : Adaptée aux dimensions de la palette

Largeur de la palette : Adaptée aux dimensions de la palette

Hauteur de la palette : Adaptée aux dimensions de la palette

Volume de la palette : Adaptée aux dimensions de la palette

Nom de la palette : Palette type 2662

Poids total de la palette : Par défaut

### Composition de la Palette (Masse en kg)

NC	NC	NC	NC	NC	NC	NC
0,0	0,0	0,0	0,0	0,0	0,0	0,0

NC	NC	NC	NC	NC	NC	NC
0,0	0,0	0,0	0,0	0,0	0,0	0,0

NC	NC	NC	NC
0,0	0,0	0,0	0,0

### Données supplémentaires

Durée de combustion de la palette : 45,0 min

Puissance dégagée par la palette : Adaptée aux dimensions de la palette

Rappel : les dimensions standards d'une Palette type 2662 sont de 1,2 m \* 0,8 m x 1,5 m, sa puissance est de 1875,0 kW

## Merlons



Merlon n°	Hauteur (m)	Coordonnées du premier point		Coordonnées du deuxième point	
		X1 (m)	Y1 (m)	X2 (m)	Y2 (m)
1	0,0	0,0	0,0	0,0	0,0
2	0,0	0,0	0,0	0,0	0,0
3	0,0	0,0	0,0	0,0	0,0
4	0,0	0,0	0,0	0,0	0,0
5	0,0	0,0	0,0	0,0	0,0
6	0,0	0,0	0,0	0,0	0,0
7	0,0	0,0	0,0	0,0	0,0
8	0,0	0,0	0,0	0,0	0,0
9	0,0	0,0	0,0	0,0	0,0
10	0,0	0,0	0,0	0,0	0,0
11	0,0	0,0	0,0	0,0	0,0
12	0,0	0,0	0,0	0,0	0,0
13	0,0	0,0	0,0	0,0	0,0
14	0,0	0,0	0,0	0,0	0,0
15	0,0	0,0	0,0	0,0	0,0
16	0,0	0,0	0,0	0,0	0,0
17	0,0	0,0	0,0	0,0	0,0
18	0,0	0,0	0,0	0,0	0,0
19	0,0	0,0	0,0	0,0	0,0
20	0,0	0,0	0,0	0,0	0,0

## II. RESULTATS :

Départ de l'incendie dans la cellule : **Cellule n°5**

Durée de l'incendie dans la cellule : Cellule n°5 **119,0 min**

### Distance d'effets des flux maximum

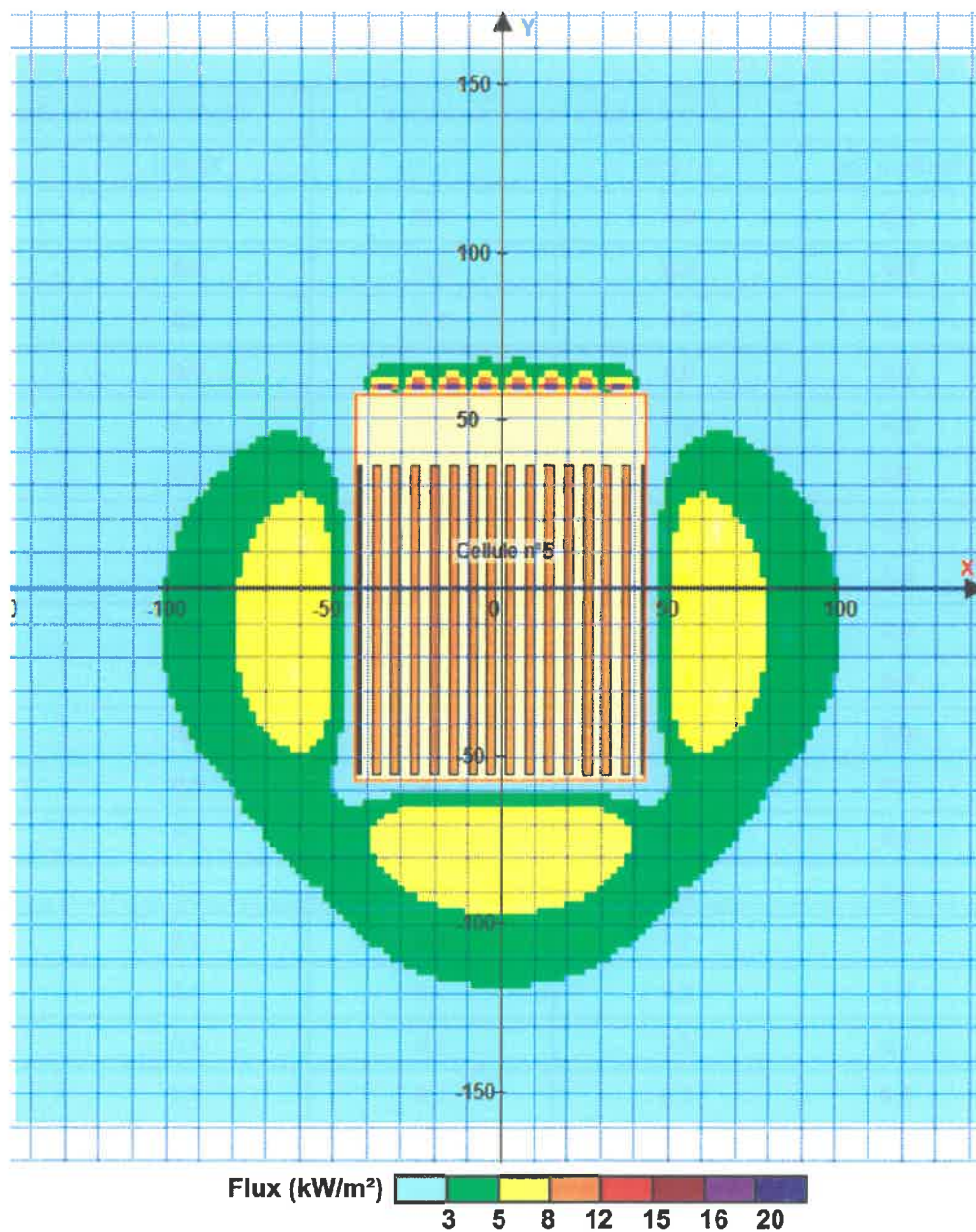

Pour information : Dans l'environnement proche de la flamme, le transfert convectif de chaleur ne peut être négligé. Il est donc préconisé pour de faibles distances d'effets comprises entre 1 et 5 m de retenir une distance d'effets de 5 m et pour celles comprises entre 6 m et 10 m de retenir 10 m.

# FLUMilog

Interface graphique v.5.6.1.0

Outil de calculV5.6

## Flux Thermiques Détermination des distances d'effets

Utilisateur :	
Société :	
Nom du Projet :	Cellule5_2662_densifie-autostore
Cellule :	
Commentaire :	
Création du fichier de données d'entrée :	12/12/2022 à21:10:09avec l'interface graphique v. 5.6.1.0
Date de création du fichier de résultats :	12/12/22

I. **DONNEES D'ENTREE :****Donnée Cible**Hauteur de la cible : **1,8 m****Géométrie Cellule1**

Nom de la Cellule :Cellule n°5			
Longueur maximum de la cellule (m)	<b>115,0</b>		
Largeur maximum de la cellule (m)	<b>86,3</b>		
Hauteur maximum de la cellule (m)	<b>15,2</b>		
Coin 1	<b>non tronqué</b>	L1 (m)	<b>0,0</b>
		L2 (m)	<b>0,0</b>
Coin 2	<b>non tronqué</b>	L1 (m)	<b>0,0</b>
		L2 (m)	<b>0,0</b>
Coin 3	<b>non tronqué</b>	L1 (m)	<b>0,0</b>
		L2 (m)	<b>0,0</b>
Coin 4	<b>non tronqué</b>	L1 (m)	<b>0,0</b>
		L2 (m)	<b>0,0</b>

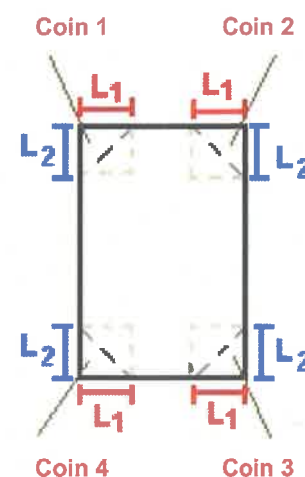

Hauteur complexe			
	1	2	3
L (m)	<b>0,0</b>	<b>0,0</b>	<b>0,0</b>
H (m)	<b>0,0</b>	<b>0,0</b>	<b>0,0</b>
H sto (m)	<b>0,0</b>	<b>0,0</b>	<b>0,0</b>

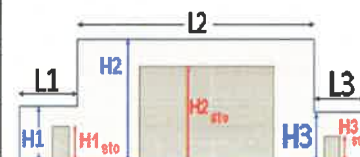
**Toiture**

Résistance au feu des poutres (min)	<b>30</b>
Résistance au feu des pannes (min)	<b>30</b>
Matériaux constituant la couverture	<b>metallique multicouches</b>
Nombre d'exutoires	<b>33</b>
Longueur des exutoires (m)	<b>3,0</b>
Largeur des exutoires (m)	<b>2,0</b>



**Parois de la cellule : Cellule n°5**

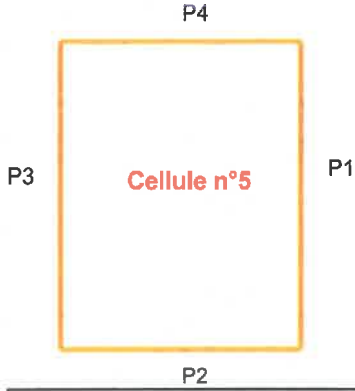

	Paroi P1	Paroi P2	Paroi P3	Paroi P4
<b>Composantes de la Paroi</b>	<b>Monocomposante</b>	<b>Monocomposante</b>	<b>Monocomposante</b>	<b>Monocomposante</b>
<b>Structure Support</b>	<b>Poteau beton</b>	<b>Poteau beton</b>	<b>Poteau beton</b>	<b>Poteau beton</b>
<b>Nombre de Portes de quais</b>	<b>0</b>	<b>0</b>	<b>0</b>	<b>8</b>
<b>Largeur des portes (m)</b>	<b>0,0</b>	<b>0,0</b>	<b>0,0</b>	<b>4,0</b>
<b>Hauteur des portes (m)</b>	<b>4,0</b>	<b>4,0</b>	<b>0,0</b>	<b>4,0</b>
	<i>Un seul type de paroi</i>	<i>Un seul type de paroi</i>	<i>Un seul type de paroi</i>	<i>Un seul type de paroi</i>
<b>Matériau</b>	<b>Beton Arme/Cellulaire</b>	<b>Beton Arme/Cellulaire</b>	<b>Beton Arme/Cellulaire</b>	<b>Panneaux sandwich-laine de roche</b>
<b>R(i) : Résistance Structure(min)</b>	<b>120</b>	<b>120</b>	<b>120</b>	<b>1</b>
<b>E(i) : Etanchéité aux gaz (min)</b>	<b>120</b>	<b>120</b>	<b>120</b>	<b>1</b>
<b>I(i) : Critère d'isolation de paroi (min)</b>	<b>120</b>	<b>120</b>	<b>120</b>	<b>1</b>
<b>Y(i) : Résistance des Fixations (min)</b>	<b>120</b>	<b>120</b>	<b>120</b>	<b>1</b>

## Stockage de la cellule : Cellule n°5

Nombre de niveaux	7
Mode de stockage	Rack
<b>Dimensions</b>	
Longueur de stockage	92,0 m
Déport latéral $\alpha$	0,0 m
Déport latéral $\beta$	0,0 m
Longueur de préparation A	21,0 m
Longueur de préparation B	2,0 m
Hauteur maximum de stockage	13,7 m
Hauteur du canton	1,0 m
Ecart entre le haut du stockage et le canton	0,5 m

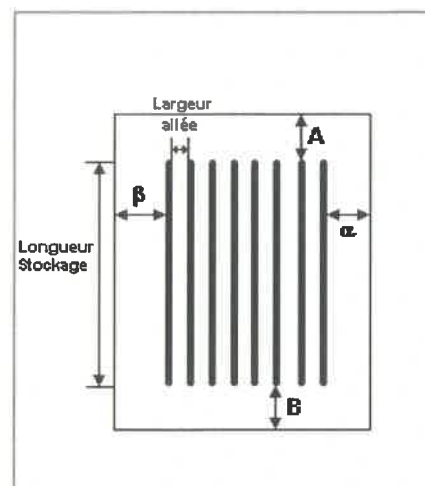

### Stockage en rack

Sens du stockage	dans le sens de la paroi 1
Nombre de double racks	30
Largeur d'un double rack	2,5 m
Nombre de racks simples	2
Largeur d'un rack simple	1,3 m
Largeur des allées entre les racks	0,3 m

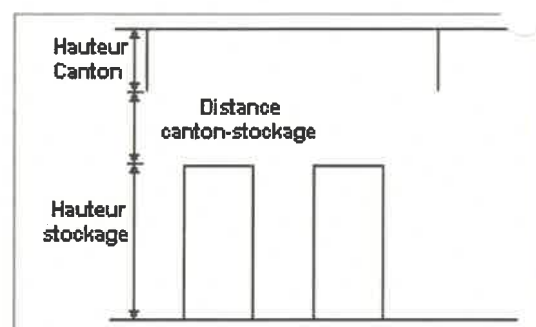

## Palette type de la cellule Cellule n°5

### Dimensions Palette

Longueur de la palette :	Adaptée aux dimensions de la palette	
Largeur de la palette :	Adaptée aux dimensions de la palette	
Hauteur de la palette :	Adaptée aux dimensions de la palette	
Volume de la palette :	Adaptée aux dimensions de la palette	
Nom de la palette :	Palette type 2662	Poids total de la palette : Par défaut

### Composition de la Palette (Masse en kg)

NC	NC	NC	NC	NC	NC	NC
0,0	0,0	0,0	0,0	0,0	0,0	0,0

NC	NC	NC	NC	NC	NC	NC
0,0	0,0	0,0	0,0	0,0	0,0	0,0

NC	NC	NC	NC
0,0	0,0	0,0	0,0

### Données supplémentaires

Durée de combustion de la palette :	45,0 min
Puissance dégagée par la palette :	Adaptée aux dimensions de la palette
Rappel :	les dimensions standards d'une Palette type 2662 sont de 1,2 m * 0,8 m x 1,5 m, sa puissance est de 1875,0 kW

## Merlons



Merlon n°	Hauteur (m)	Coordonnées du premier point		Coordonnées du deuxième point	
		X1 (m)	Y1 (m)	X2 (m)	Y2 (m)
1	0,0	0,0	0,0	0,0	0,0
2	0,0	0,0	0,0	0,0	0,0
3	0,0	0,0	0,0	0,0	0,0
4	0,0	0,0	0,0	0,0	0,0
5	0,0	0,0	0,0	0,0	0,0
6	0,0	0,0	0,0	0,0	0,0
7	0,0	0,0	0,0	0,0	0,0
8	0,0	0,0	0,0	0,0	0,0
9	0,0	0,0	0,0	0,0	0,0
10	0,0	0,0	0,0	0,0	0,0
11	0,0	0,0	0,0	0,0	0,0
12	0,0	0,0	0,0	0,0	0,0
13	0,0	0,0	0,0	0,0	0,0
14	0,0	0,0	0,0	0,0	0,0
15	0,0	0,0	0,0	0,0	0,0
16	0,0	0,0	0,0	0,0	0,0
17	0,0	0,0	0,0	0,0	0,0
18	0,0	0,0	0,0	0,0	0,0
19	0,0	0,0	0,0	0,0	0,0
20	0,0	0,0	0,0	0,0	0,0

## II. RESULTATS :

Départ de l'incendie dans la cellule : **Cellule n°5**

Durée de l'incendie dans la cellule : **Cellule n°5 100,0 min**

### Distance d'effets des flux maximum

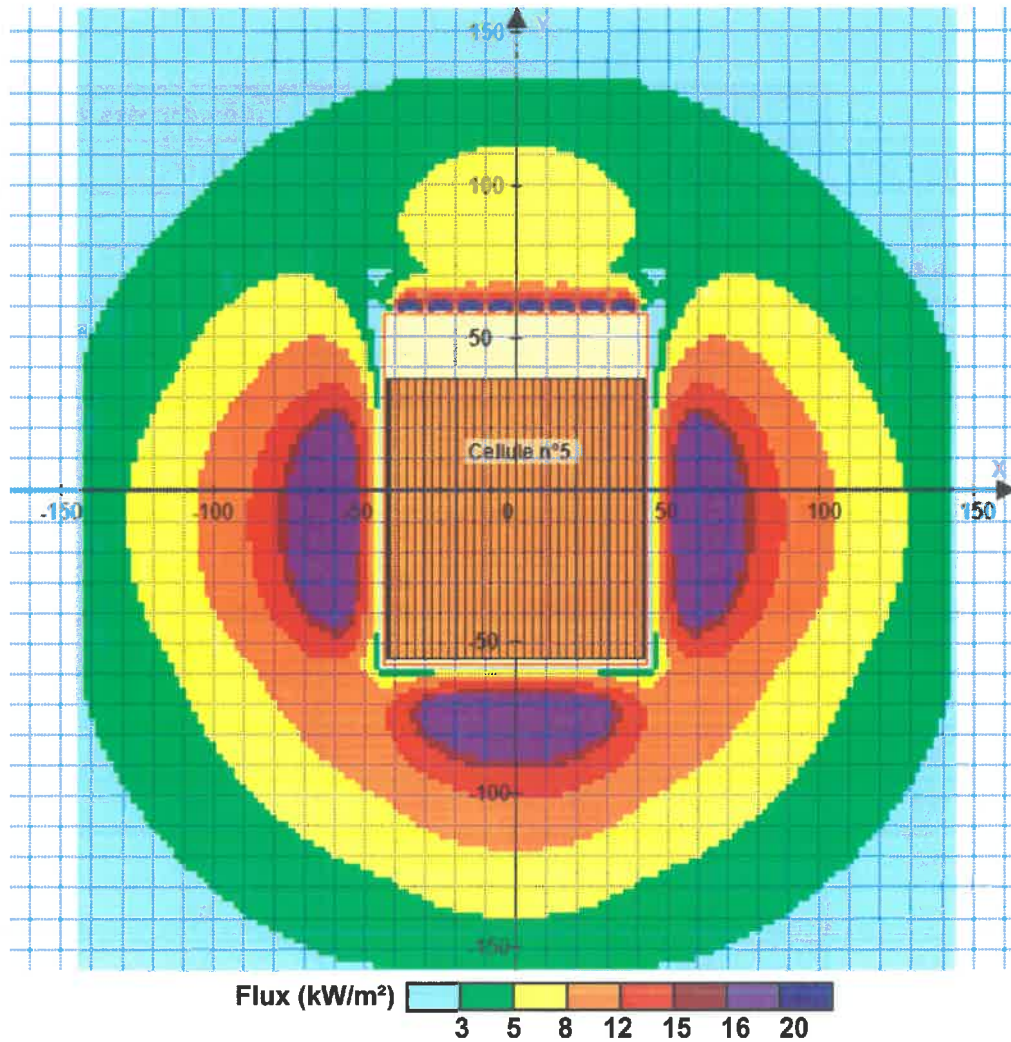

Pour information : Dans l'environnement proche de la flamme, le transfert convectif de chaleur ne peut être négligé. Il est donc préconisé pour de faibles distances d'effets comprises entre 1 et 5 m de retenir une distance d'effets de 5 m et pour celles comprises entre 6 m et 10 m de retenir 10 m.

# FLUMilog

Interface graphique v.5.6.1.0

Outil de calculV5.6

## Flux Thermiques Détermination des distances d'effets

Utilisateur :	
Société :	
Nom du Projet :	Cellule5_2662_densifie-doubledeep
Cellule :	
Commentaire :	
Création du fichier de données d'entrée :	12/12/2022 à21:10:59avec l'interface graphique v. 5.6.1.0
Date de création du fichier de résultats :	12/12/22

## I. DONNEES D'ENTREE :

### Donnée Cible

Hauteur de la cible : **1,8 m**

### Géométrie Cellule1

Nom de la Cellule :Cellule n°5			
Longueur maximum de la cellule (m)	<b>115,0</b>		
Largeur maximum de la cellule (m)	<b>86,3</b>		
Hauteur maximum de la cellule (m)	<b>15,2</b>		
Coin 1	<b>non tronqué</b>	L1 (m)	<b>0,0</b>
		L2 (m)	<b>0,0</b>
Coin 2	<b>non tronqué</b>	L1 (m)	<b>0,0</b>
		L2 (m)	<b>0,0</b>
Coin 3	<b>non tronqué</b>	L1 (m)	<b>0,0</b>
		L2 (m)	<b>0,0</b>
Coin 4	<b>non tronqué</b>	L1 (m)	<b>0,0</b>
		L2 (m)	<b>0,0</b>
Hauteur complexe			
	1	2	3
L (m)	<b>0,0</b>	<b>0,0</b>	<b>0,0</b>
H (m)	<b>0,0</b>	<b>0,0</b>	<b>0,0</b>
H sto (m)	<b>0,0</b>	<b>0,0</b>	<b>0,0</b>

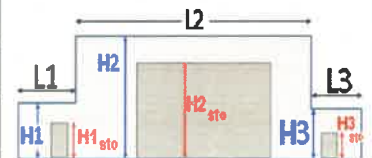
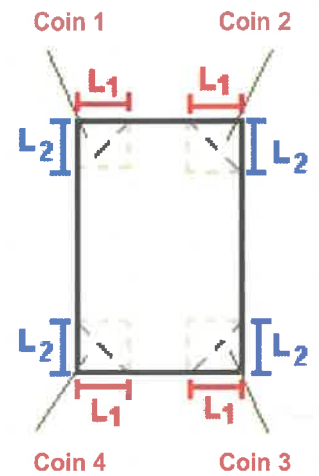

### Toiture

Résistance au feu des poutres (min)	<b>30</b>
Résistance au feu des pannes (min)	<b>30</b>
Matériaux constituant la couverture	<b>metallique multicouches</b>
Nombre d'exutoires	<b>33</b>
Longueur des exutoires (m)	<b>3,0</b>
Largeur des exutoires (m)	<b>2,0</b>

## Parois de la cellule : Cellule n°5

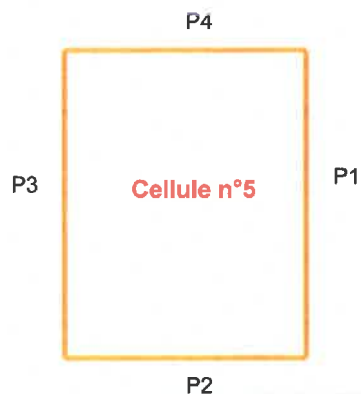

	Paroi P1	Paroi P2	Paroi P3	Paroi P4
<b>Composantes de la Paroi</b>	<b>Monocomposante</b>	<b>Monocomposante</b>	<b>Monocomposante</b>	<b>Monocomposante</b>
<b>Structure Support</b>	<b>Poteau beton</b>	<b>Poteau beton</b>	<b>Poteau beton</b>	<b>Poteau beton</b>
<b>Nombre de Portes de quais</b>	0	0	0	8
<b>Largeur des portes (m)</b>	0,0	0,0	0,0	4,0
<b>Hauteur des portes (m)</b>	4,0	4,0	0,0	4,0
	<i>Un seul type de paroi</i>	<i>Un seul type de paroi</i>	<i>Un seul type de paroi</i>	<i>Un seul type de paroi</i>
<b>Matériau</b>	Beton Arme/Cellulaire	Beton Arme/Cellulaire	Beton Arme/Cellulaire	Panneaux sandwich-laine de roche
<b>R(i) : Résistance Structure(min)</b>	120	120	120	1
<b>E(i) : Etanchéité aux gaz (min)</b>	120	120	120	1
<b>I(i) : Critère d'isolation de paroi (min)</b>	120	120	120	1
<b>Y(i) : Résistance des Fixations (min)</b>	120	120	120	1

## Stockage de la cellule : Cellule n°5

Nombre de niveaux	7
Mode de stockage	Rack
<b>Dimensions</b>	
Longueur de stockage	92,0 m
Déport latéral $\alpha$	0,0 m
Déport latéral $\beta$	0,0 m
Longueur de préparation A	21,0 m
Longueur de préparation B	2,0 m
Hauteur maximum de stockage	13,7 m
Hauteur du canton	1,0 m
Ecart entre le haut du stockage et le canton	0,5 m

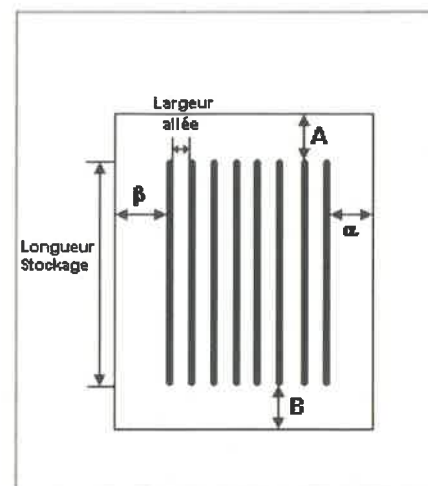

### Stockage en rack

Sens du stockage	dans le sens de la paroi 1
Nombre de double racks	9
Largeur d'un double rack	5,0 m
Nombre de racks simples	2
Largeur d'un rack simple	2,5 m
Largeur des allées entre les racks	3,6 m

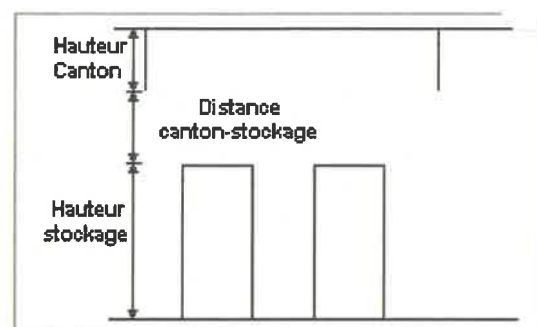

## Palette type de la cellule Cellule n°5

### Dimensions Palette

Longueur de la palette :	Adaptée aux dimensions de la palette	Longueur de la palette est très inférieure à la largeur du rack.
Largeur de la palette :	Adaptée aux dimensions de la palette	
Hauteur de la palette :	Adaptée aux dimensions de la palette	
Volume de la palette :	Adaptée aux dimensions de la palette	
Nom de la palette :	Palette type 2662	Poids total de la palette : Par défaut

### Composition de la Palette (Masse en kg)

NC	NC	NC	NC	NC	NC	NC
0,0	0,0	0,0	0,0	0,0	0,0	0,0

NC	NC	NC	NC	NC	NC	NC
0,0	0,0	0,0	0,0	0,0	0,0	0,0

NC	NC	NC	NC
0,0	0,0	0,0	0,0

### Données supplémentaires

Durée de combustion de la palette :	45,0 min
Puissance dégagée par la palette :	Adaptée aux dimensions de la palette
Rappel :	les dimensions standards d'une Palette type 2662 sont de 1,2 m * 0,8 m x 1,5 m, sa puissance est de 1875,0 kW



## Merlons



Merlon n°	Hauteur (m)	Coordonnées du premier point		Coordonnées du deuxième point	
		X1 (m)	Y1 (m)	X2 (m)	Y2 (m)
1	0,0	0,0	0,0	0,0	0,0
2	0,0	0,0	0,0	0,0	0,0
3	0,0	0,0	0,0	0,0	0,0
4	0,0	0,0	0,0	0,0	0,0
5	0,0	0,0	0,0	0,0	0,0
6	0,0	0,0	0,0	0,0	0,0
7	0,0	0,0	0,0	0,0	0,0
8	0,0	0,0	0,0	0,0	0,0
9	0,0	0,0	0,0	0,0	0,0
10	0,0	0,0	0,0	0,0	0,0
11	0,0	0,0	0,0	0,0	0,0
12	0,0	0,0	0,0	0,0	0,0
13	0,0	0,0	0,0	0,0	0,0
14	0,0	0,0	0,0	0,0	0,0
15	0,0	0,0	0,0	0,0	0,0
16	0,0	0,0	0,0	0,0	0,0
17	0,0	0,0	0,0	0,0	0,0
18	0,0	0,0	0,0	0,0	0,0
19	0,0	0,0	0,0	0,0	0,0
20	0,0	0,0	0,0	0,0	0,0

## II. RESULTATS :

Départ de l'incendie dans la cellule : **Cellule n°5**

Durée de l'incendie dans la cellule : Cellule n°5 **119,0** min

### Distance d'effets des flux maximum

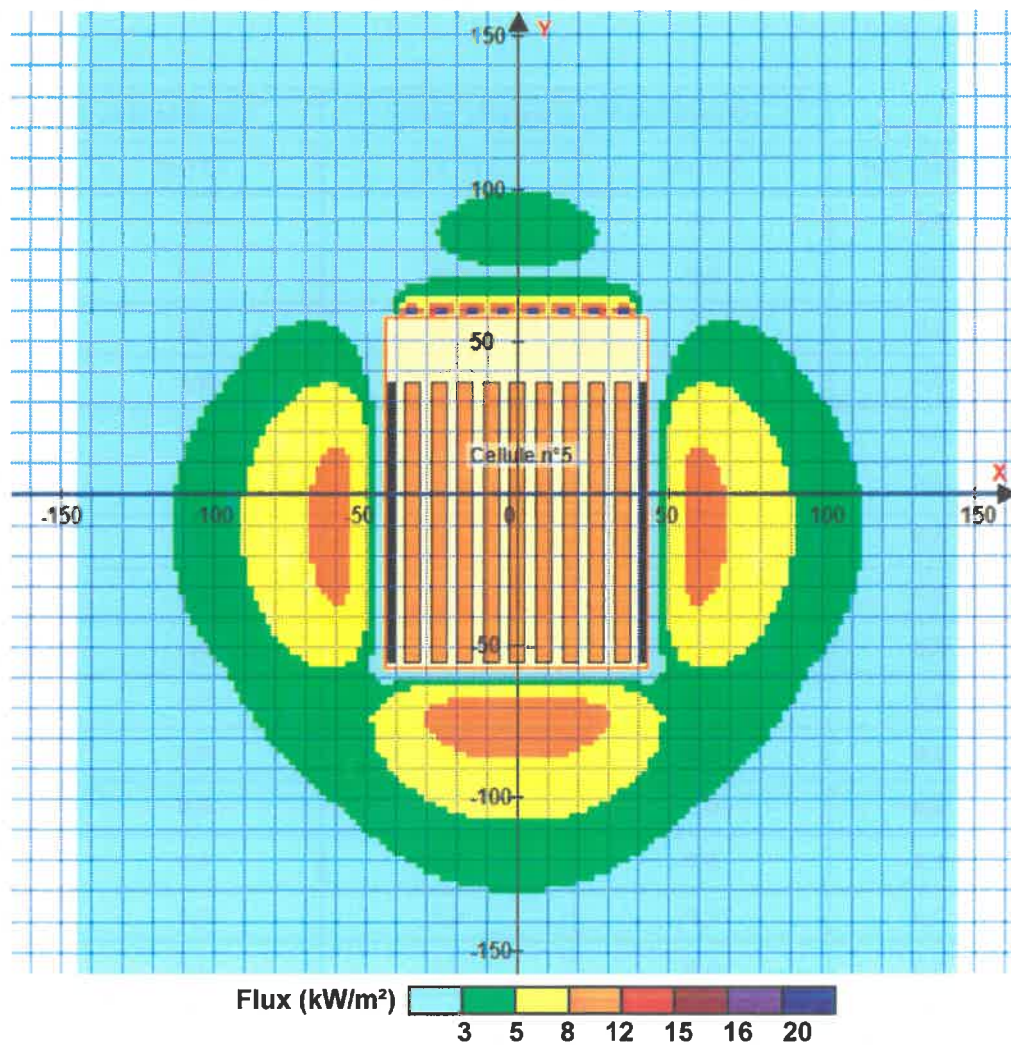

Pour information : Dans l'environnement proche de la flamme, le transfert convectif de chaleur ne peut être négligé. Il est donc préconisé pour de faibles distances d'effets comprises entre 1 et 5 m de retenir une distance d'effets de 5 m et pour celles comprises entre 6 m et 10 m de retenir 10 m.

# FLUMilog

Interface graphique v.5.6.1.0

Outil de calculV5.6

## Flux Thermiques Détermination des distances d'effets

Utilisateur :	
Société :	
Nom du Projet :	Cellule5_2662_densifie
Cellule :	
Commentaire :	
Création du fichier de données d'entrée :	04/10/2022 à09:42:10avec l'interface graphique v. 5.6.1.0
Date de création du fichier de résultats :	4/10/22

I. **DONNEES D'ENTREE :****Donnée Cible**Hauteur de la cible : **1,8 m****Géométrie Cellule1**

Nom de la Cellule :Cellule n°5				
Longueur maximum de la cellule (m)		115,0		
Largeur maximum de la cellule (m)		86,3		
Hauteur maximum de la cellule (m)		15,2		
Coin 1	non tronqué	L1 (m)	0,0	
		L2 (m)	0,0	
Coin 2	non tronqué	L1 (m)	0,0	
		L2 (m)	0,0	
Coin 3	non tronqué	L1 (m)	0,0	
		L2 (m)	0,0	
Coin 4	non tronqué	L1 (m)	0,0	
		L2 (m)	0,0	
Hauteur complexe				
	1	2	3	
L (m)	0,0	0,0	0,0	
H (m)	0,0	0,0	0,0	
H sto (m)	0,0	0,0	0,0	

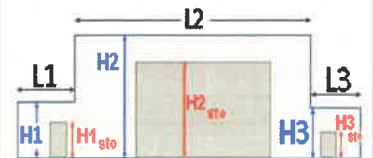
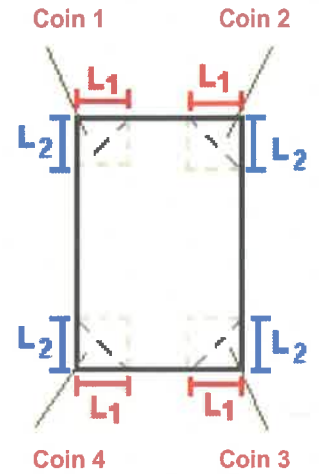
**Toiture**

Résistance au feu des poutres (min)	30
Résistance au feu des pannes (min)	30
Matériaux constituant la couverture	metallique multicouches
Nombre d'exutoires	33
Longueur des exutoires (m)	3,0
Largeur des exutoires (m)	2,0

## Parois de la cellule : Cellule n°5

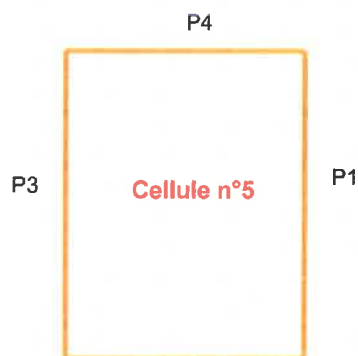

P2	Paroi P1	Paroi P2	Paroi P3	Paroi P4
<b>Composantes de la Paroi</b>	<b>Monocomposante</b>	<b>Monocomposante</b>	<b>Monocomposante</b>	<b>Monocomposante</b>
<b>Structure Support</b>	<b>Poteau beton</b>	<b>Poteau beton</b>	<b>Poteau beton</b>	<b>Poteau beton</b>
<b>Nombre de Portes de quais</b>	0	0	0	8
<b>Largeur des portes (m)</b>	0,0	0,0	0,0	4,0
<b>Hauteur des portes (m)</b>	4,0	4,0	0,0	4,0
	<i>Un seul type de paroi</i>	<i>Un seul type de paroi</i>	<i>Un seul type de paroi</i>	<i>Un seul type de paroi</i>
<b>Matériau</b>	<b>Beton Arme/Cellulaire</b>	<b>Beton Arme/Cellulaire</b>	<b>Beton Arme/Cellulaire</b>	<b>Panneaux sandwich-laine de roche</b>
<b>R(i) : Résistance Structure(min)</b>	120	120	120	1
<b>E(i) : Etanchéité aux gaz (min)</b>	120	120	120	1
<b>I(i) : Critère d'isolation de paroi (min)</b>	120	120	120	1
<b>Y(i) : Résistance des Fixations (min)</b>	120	120	120	1

## Stockage de la cellule : Cellule n°5

Nombre de niveaux	7
Mode de stockage	Rack
<b>Dimensions</b>	
Longueur de stockage	92,0 m
Déport latéral $\alpha$	0,0 m
Déport latéral $\beta$	0,0 m
Longueur de préparation A	21,0 m
Longueur de préparation B	2,0 m
Hauteur maximum de stockage	13,7 m
Hauteur du canton	1,0 m
Ecart entre le haut du stockage et le canton	0,5 m

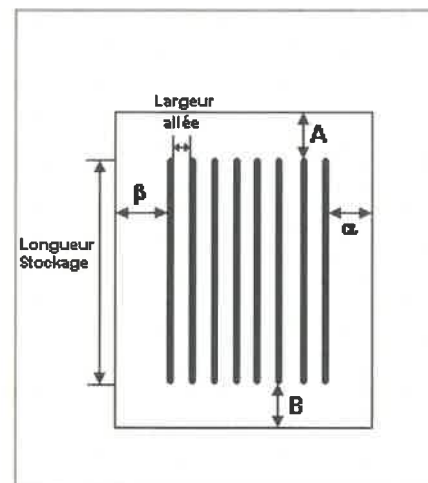

### Stockage en rack

Sens du stockage	dans le sens de la paroi 1
Nombre de double racks	28
Largeur d'un double rack	2,5 m
Nombre de racks simples	2
Largeur d'un rack simple	1,3 m
Largeur des allées entre les racks	0,5 m

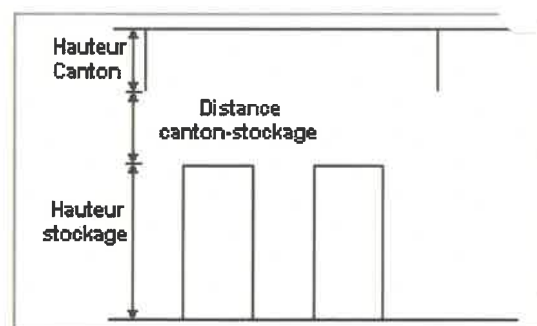

## Palette type de la cellule Cellule n°5

### Dimensions Palette

Longueur de la palette :	Adaptée aux dimensions de la palette	
Largeur de la palette :	Adaptée aux dimensions de la palette	
Hauteur de la palette :	Adaptée aux dimensions de la palette	
Volume de la palette :	Adaptée aux dimensions de la palette	
Nom de la palette :	Palette type 2662	Poids total de la palette : Par défaut

### Composition de la Palette (Masse en kg)

NC	NC	NC	NC	NC	NC	NC
0,0	0,0	0,0	0,0	0,0	0,0	0,0

NC	NC	NC	NC	NC	NC	NC
0,0	0,0	0,0	0,0	0,0	0,0	0,0

NC	NC	NC	NC
0,0	0,0	0,0	0,0

### Données supplémentaires

Durée de combustion de la palette :	45,0 min
Puissance dégagée par la palette :	Adaptée aux dimensions de la palette
Rappel :	les dimensions standards d'une Palette type 2662 sont de 1,2 m * 0,8 m x 1,5 m, sa puissance est de 1875,0 kW

## Merlons

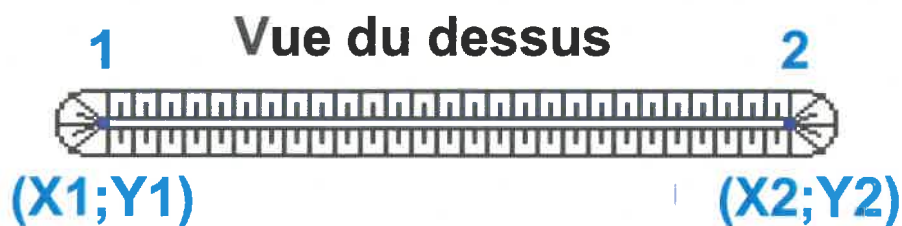

Merlon n°	Hauteur (m)	Coordonnées du premier point		Coordonnées du deuxième point	
		X1 (m)	Y1 (m)	X2 (m)	Y2 (m)
1	0,0	0,0	0,0	0,0	0,0
2	0,0	0,0	0,0	0,0	0,0
3	0,0	0,0	0,0	0,0	0,0
4	0,0	0,0	0,0	0,0	0,0
5	0,0	0,0	0,0	0,0	0,0
6	0,0	0,0	0,0	0,0	0,0
7	0,0	0,0	0,0	0,0	0,0
8	0,0	0,0	0,0	0,0	0,0
9	0,0	0,0	0,0	0,0	0,0
10	0,0	0,0	0,0	0,0	0,0
11	0,0	0,0	0,0	0,0	0,0
12	0,0	0,0	0,0	0,0	0,0
13	0,0	0,0	0,0	0,0	0,0
14	0,0	0,0	0,0	0,0	0,0
15	0,0	0,0	0,0	0,0	0,0
16	0,0	0,0	0,0	0,0	0,0
17	0,0	0,0	0,0	0,0	0,0
18	0,0	0,0	0,0	0,0	0,0
19	0,0	0,0	0,0	0,0	0,0
20	0,0	0,0	0,0	0,0	0,0

## II. RESULTATS :

Départ de l'incendie dans la cellule : **Cellule n°5**

Durée de l'incendie dans la cellule : Cellule n°5 **100,0** min

### Distance d'effets des flux maximum

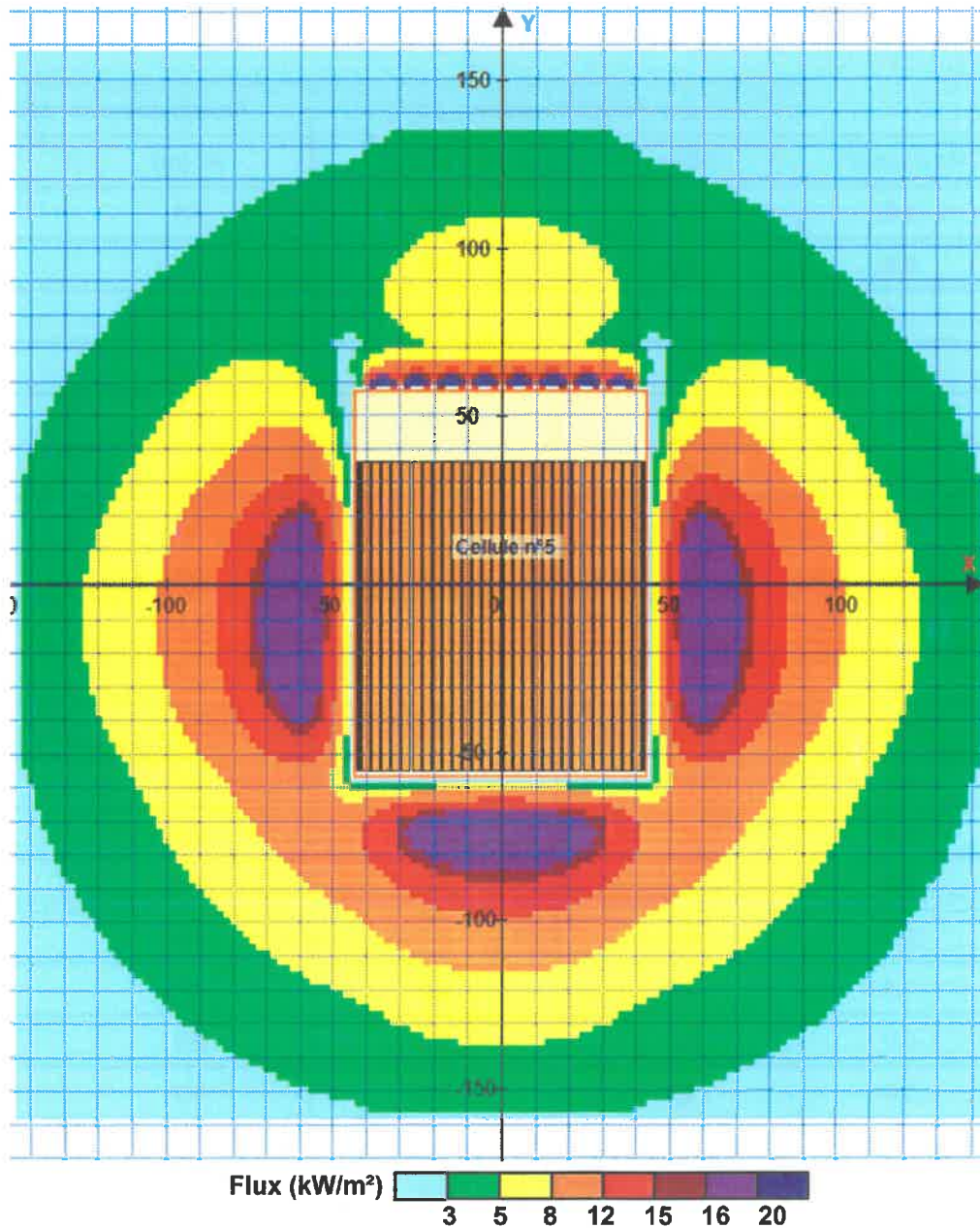

Pour information : Dans l'environnement proche de la flamme, le transfert convectif de chaleur ne peut être négligé. Il est donc préconisé pour de faibles distances d'effets comprises entre 1 et 5 m de retenir une distance d'effets de 5 m et pour celles comprises entre 6 m et 10 m de retenir 10 m.





Interface graphique v.5.6.1.0

Outil de calculV5.6

# Flux Thermiques

## Détermination des distances d'effets

Utilisateur :	
Société :	
Nom du Projet :	Cellule5_LSLC
Cellule :	
Commentaire :	
Création du fichier de données d'entrée :	22/12/2022 à00:09:48avec l'interface graphique v. 5.6.1.0
Date de création du fichier de résultats :	22/12/22

I. **DONNEES D'ENTREE :****Donnée Cible**Hauteur de la cible : **1,8 m****Géométrie Cellule1**

Nom de la Cellule :Cellule n°5			
Longueur maximum de la cellule (m)	<b>115,0</b>		
Largeur maximum de la cellule (m)	<b>86,3</b>		
Hauteur maximum de la cellule (m)	<b>15,2</b>		
Coin 1	<b>non tronqué</b>	L1 (m)	<b>0,0</b>
		L2 (m)	<b>0,0</b>
Coin 2	<b>non tronqué</b>	L1 (m)	<b>0,0</b>
		L2 (m)	<b>0,0</b>
Coin 3	<b>non tronqué</b>	L1 (m)	<b>0,0</b>
		L2 (m)	<b>0,0</b>
Coin 4	<b>non tronqué</b>	L1 (m)	<b>0,0</b>
		L2 (m)	<b>0,0</b>

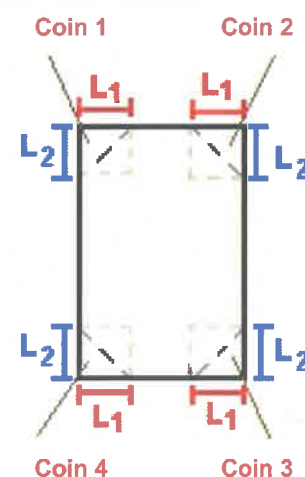

Hauteur complexe			
	1	2	3
L (m)	<b>0,0</b>	<b>0,0</b>	<b>0,0</b>
H (m)	<b>0,0</b>	<b>0,0</b>	<b>0,0</b>
H sto (m)	<b>0,0</b>	<b>0,0</b>	<b>0,0</b>

**Toiture**

Résistance au feu des poutres (min)	<b>30</b>
Résistance au feu des pannes (min)	<b>30</b>
Matériaux constituant la couverture	<b>metallique multicouches</b>
Nombre d'exutoires	<b>33</b>
Longueur des exutoires (m)	<b>3,0</b>
Largeur des exutoires (m)	<b>2,0</b>

**Parois de la cellule : Cellule n°5**

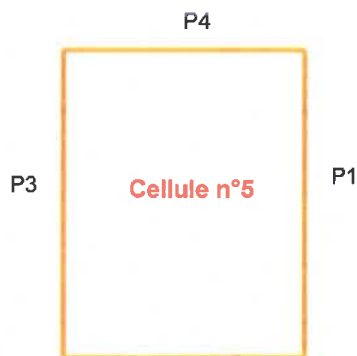

	<b>Paroi P1</b>	<b>Paroi P2</b>	<b>Paroi P3</b>	<b>Paroi P4</b>
<b>Composantes de la Paroi</b>	<b>Monocomposante</b>	<b>Monocomposante</b>	<b>Monocomposante</b>	<b>Monocomposante</b>
<b>Structure Support</b>	<b>Poteau beton</b>	<b>Poteau beton</b>	<b>Poteau beton</b>	<b>Poteau beton</b>
<b>Nombre de Portes de quais</b>	<b>0</b>	<b>0</b>	<b>0</b>	<b>8</b>
<b>Largeur des portes (m)</b>	<b>0,0</b>	<b>0,0</b>	<b>0,0</b>	<b>4,0</b>
<b>Hauteur des portes (m)</b>	<b>4,0</b>	<b>4,0</b>	<b>0,0</b>	<b>4,0</b>
	<i>Un seul type de paroi</i>	<i>Un seul type de paroi</i>	<i>Un seul type de paroi</i>	<i>Un seul type de paroi</i>
<b>Matériau</b>	<b>Beton Arme/Cellulaire</b>	<b>Beton Arme/Cellulaire</b>	<b>Beton Arme/Cellulaire</b>	<b>Panneaux sandwich-laine de roche</b>
<b>R(i) : Résistance Structure(min)</b>	<b>120</b>	<b>120</b>	<b>120</b>	<b>1</b>
<b>E(i) : Etanchéité aux gaz (min)</b>	<b>120</b>	<b>120</b>	<b>120</b>	<b>1</b>
<b>I(i) : Critère d'isolation de paroi (min)</b>	<b>120</b>	<b>120</b>	<b>120</b>	<b>1</b>
<b>Y(i) : Résistance des Fixations (min)</b>	<b>120</b>	<b>120</b>	<b>120</b>	<b>1</b>

## Stockage de la cellule : Cellule n°5

Nombre de niveaux **7**  
 Mode de stockage **Rack**

### Dimensions

Longueur de stockage **92,0 m**  
 Déport latéral  $\alpha$  **0,0 m**  
 Déport latéral  $\beta$  **0,0 m**  
 Longueur de préparation A **21,0 m**  
 Longueur de préparation B **2,0 m**  
 Hauteur maximum de stockage **13,7 m**  
 Hauteur du canton **1,0 m**  
 Ecart entre le haut du stockage et le canton **0,5 m**

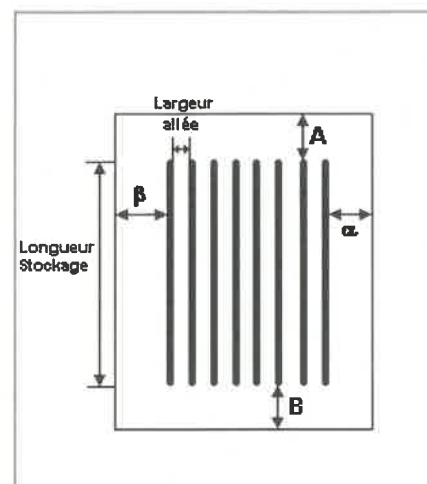

### Stockage en rack

Sens du stockage **dans le sens de la paroi 1**  
 Nombre de double racks **14**  
 Largeur d'un double rack **2,5 m**  
 Nombre de racks simples **2**  
 Largeur d'un rack simple **1,3 m**  
 Largeur des allées entre les racks **3,3 m**

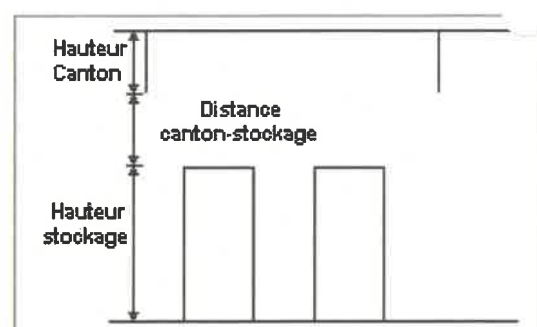

## Palette type de la cellule Cellule n°5

### Dimensions Palette

Longueur de la palette : **Adaptée aux dimensions de la palette**  
 Largeur de la palette : **Adaptée aux dimensions de la palette**  
 Hauteur de la palette : **Adaptée aux dimensions de la palette**  
 Volume de la palette : **Adaptée aux dimensions de la palette**  
 Nom de la palette : **Palette type LCSL**      Poids total de la palette : **Par défaut**

### Composition de la Palette (Masse en kg)

NC	NC	NC	NC	NC	NC	NC
0,0	0,0	0,0	0,0	0,0	0,0	0,0

NC	NC	NC	NC	NC	NC	NC
0,0	0,0	0,0	0,0	0,0	0,0	0,0

NC	NC	NC	NC
0,0	0,0	0,0	0,0

### Données supplémentaires

Durée de combustion de la palette : **45,0 min**  
 Puissance dégagée par la palette : **Adaptée aux dimensions de la palette**  
 Rappel : les dimensions standards d'une Palette type LCSL sont de 1,2 m \* 0,8 m x 1,5 m, sa puissance est de 1525,0 kW

## Merlons

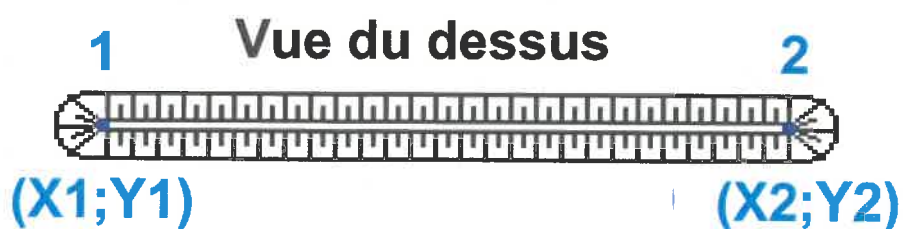

Merlon n°	Hauteur (m)	Coordonnées du premier point		Coordonnées du deuxième point	
		X1 (m)	Y1 (m)	X2 (m)	Y2 (m)
1	0,0	0,0	0,0	0,0	0,0
2	0,0	0,0	0,0	0,0	0,0
3	0,0	0,0	0,0	0,0	0,0
4	0,0	0,0	0,0	0,0	0,0
5	0,0	0,0	0,0	0,0	0,0
6	0,0	0,0	0,0	0,0	0,0
7	0,0	0,0	0,0	0,0	0,0
8	0,0	0,0	0,0	0,0	0,0
9	0,0	0,0	0,0	0,0	0,0
10	0,0	0,0	0,0	0,0	0,0
11	0,0	0,0	0,0	0,0	0,0
12	0,0	0,0	0,0	0,0	0,0
13	0,0	0,0	0,0	0,0	0,0
14	0,0	0,0	0,0	0,0	0,0
15	0,0	0,0	0,0	0,0	0,0
16	0,0	0,0	0,0	0,0	0,0
17	0,0	0,0	0,0	0,0	0,0
18	0,0	0,0	0,0	0,0	0,0
19	0,0	0,0	0,0	0,0	0,0
20	0,0	0,0	0,0	0,0	0,0

## II. RESULTATS :

Départ de l'incendie dans la cellule : **Cellule n°5**

Durée de l'incendie dans la cellule : Cellule n°5 **160,0 min**

### Distance d'effets des flux maximum

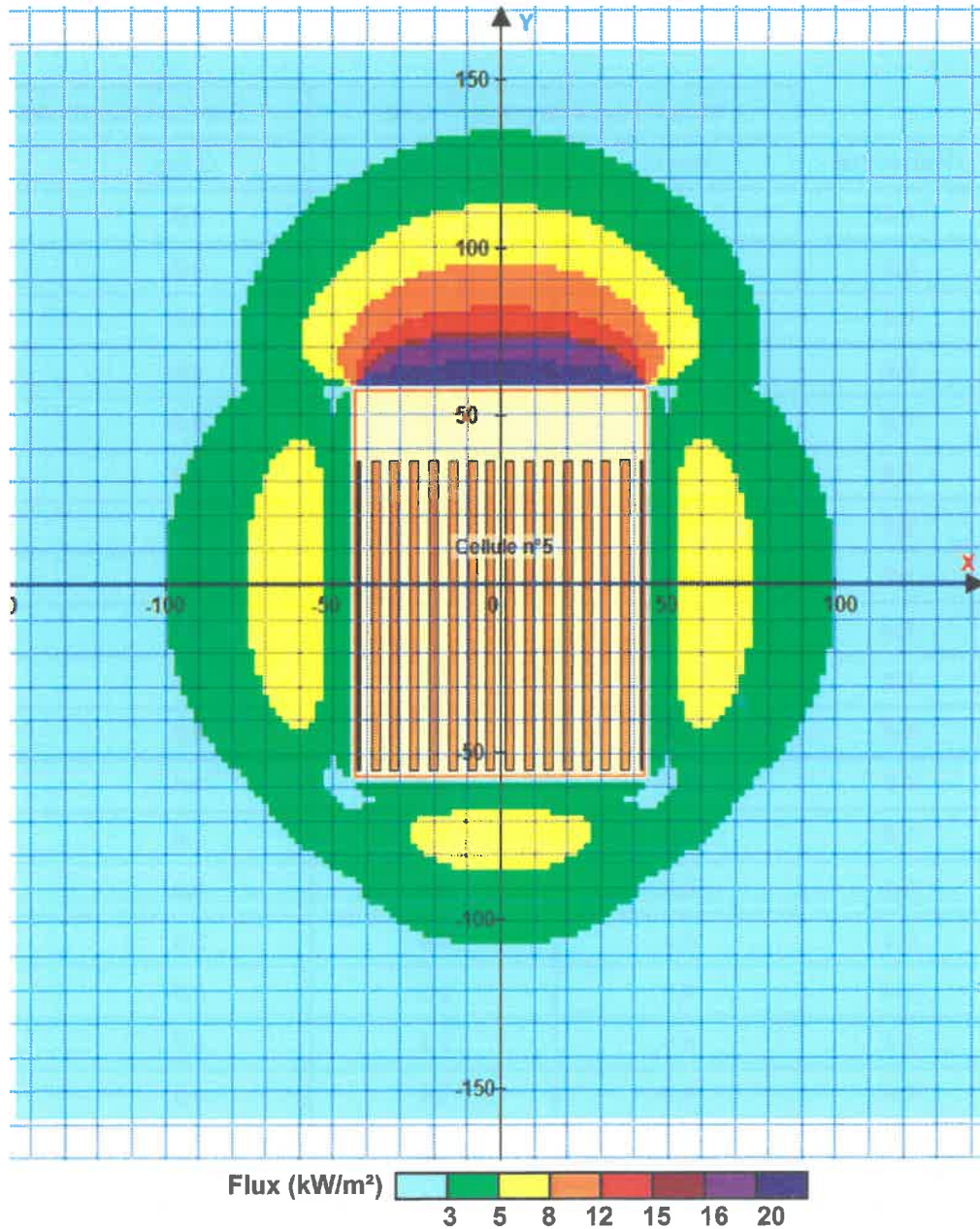

Pour information : Dans l'environnement proche de la flamme, le transfert convectif de chaleur ne peut être négligé. Il est donc préconisé pour de faibles distances d'effets comprises entre 1 et 5 m de retenir une distance d'effets de 5 m et pour celles comprises entre 6 m et 10 m de retenir 10 m.

# FLUMilog

Interface graphique v.5.6.1.0

Outil de calculV5.6

## Flux Thermiques Détermination des distances d'effets

Utilisateur :	
Société :	
Nom du Projet :	Cellule6_2662_RE11
Cellule :	
Commentaire :	
Création du fichier de données d'entrée :	29/09/2022 à16:52:05avec l'interface graphique v. 5.6.1.0
Date de création du fichier de résultats :	29/9/22

## I. DONNEES D'ENTREE :

### Donnée Cible

Hauteur de la cible : **1,8 m**

### Géométrie Cellule1

Nom de la Cellule :Cellule n°1			
Longueur maximum de la cellule (m)	<b>69,0</b>		
Largeur maximum de la cellule (m)	<b>115,0</b>		
Hauteur maximum de la cellule (m)	<b>15,2</b>		
Coin 1	<b>non tronqué</b>	L1 (m)	<b>0,0</b>
		L2 (m)	<b>0,0</b>
Coin 2	<b>non tronqué</b>	L1 (m)	<b>0,0</b>
		L2 (m)	<b>0,0</b>
Coin 3	<b>non tronqué</b>	L1 (m)	<b>0,0</b>
		L2 (m)	<b>0,0</b>
Coin 4	<b>non tronqué</b>	L1 (m)	<b>0,0</b>
		L2 (m)	<b>0,0</b>
Hauteur complexe			
	1	2	3
L (m)	<b>0,0</b>	<b>0,0</b>	<b>0,0</b>
H (m)	<b>0,0</b>	<b>0,0</b>	<b>0,0</b>
H sto (m)	<b>0,0</b>	<b>0,0</b>	<b>0,0</b>

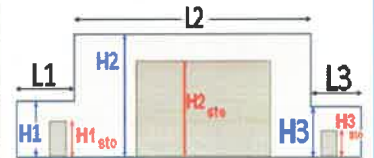
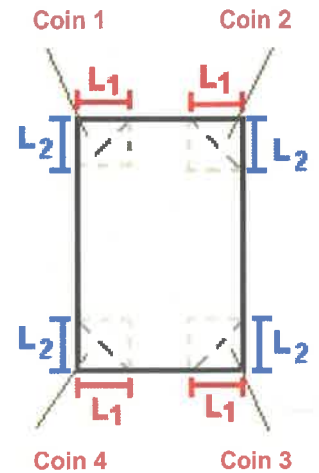

### Toiture

Résistance au feu des poutres (min)	<b>30</b>
Résistance au feu des pannes (min)	<b>30</b>
Matériaux constituant la couverture	<b>metallique multicouches</b>
Nombre d'exutoires	<b>26</b>
Longueur des exutoires (m)	<b>3,0</b>
Largeur des exutoires (m)	<b>2,0</b>



## Parois de la cellule : Cellule n°1

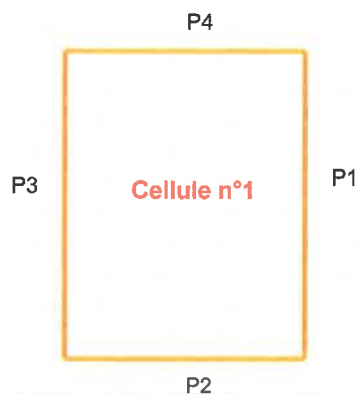

	Paroi P1	Paroi P2	Paroi P3	Paroi P4
<b>Composantes de la Paroi</b>	<b>Monocomposante</b>	<b>Monocomposante</b>	<b>Monocomposante</b>	<b>Multicomposante</b>
<b>Structure Support</b>	<b>Poteau beton</b>	<b>Poteau beton</b>	<b>Poteau beton</b>	<b>Poteau beton</b>
<b>Nombre de Portes de quais</b>	<b>0</b>	<b>0</b>	<b>6</b>	<b>0</b>
<b>Largeur des portes (m)</b>	<b>0,0</b>	<b>0,0</b>	<b>4,0</b>	<b>0,0</b>
<b>Hauteur des portes (m)</b>	<b>4,0</b>	<b>4,0</b>	<b>4,0</b>	<b>4,0</b>
	<i>Un seul type de paroi</i>	<i>Un seul type de paroi</i>	<i>Un seul type de paroi</i>	<i>Partie en haut à gauche</i>
<b>Matériau</b>	<b>Beton Arme/Cellulaire</b>	<b>Beton Arme/Cellulaire</b>	<b>Panneaux sandwich-laine de roche</b>	<b>Panneaux sandwich-laine de roche</b>
<b>R(i) : Résistance Structure(min)</b>	<b>120</b>	<b>120</b>	<b>1</b>	<b>1</b>
<b>E(i) : Etanchéité aux gaz (min)</b>	<b>120</b>	<b>120</b>	<b>1</b>	<b>1</b>
<b>I(i) : Critère d'isolation de paroi (min)</b>	<b>120</b>	<b>120</b>	<b>1</b>	<b>1</b>
<b>Y(i) : Résistance des Fixations (min)</b>	<b>120</b>	<b>120</b>	<b>1</b>	<b>1</b>
<b>Largeur (m)</b>				<b>75,0</b>
<b>Hauteur (m)</b>				<b>6,5</b>
				<i>Partie en haut à droite</i>
<b>Matériau</b>				<b>Panneaux sandwich-laine de roche</b>
<b>R(i) : Résistance Structure(min)</b>				<b>1</b>
<b>E(i) : Etanchéité aux gaz (min)</b>				<b>1</b>
<b>I(i) : Critère d'isolation de paroi (min)</b>				<b>1</b>
<b>Y(i) : Résistance des Fixations (min)</b>				<b>1</b>
<b>Largeur (m)</b>				<b>40,0</b>
<b>Hauteur (m)</b>				<b>7,6</b>
				<i>Partie en bas à gauche</i>
<b>Matériau</b>				<b>Panneaux sandwich-laine de roche</b>
<b>R(i) : Résistance Structure(min)</b>				<b>1</b>
<b>E(i) : Etanchéité aux gaz (min)</b>				<b>1</b>
<b>I(i) : Critère d'isolation de paroi (min)</b>				<b>1</b>
<b>Y(i) : Résistance des Fixations (min)</b>				<b>1</b>
<b>Largeur (m)</b>				<b>75,0</b>
<b>Hauteur (m)</b>				<b>8,7</b>
				<i>Partie en bas à droite</i>
<b>Matériau</b>				<b>Beton Arme/Cellulaire</b>
<b>R(i) : Résistance Structure(min)</b>				<b>120</b>
<b>E(i) : Etanchéité aux gaz (min)</b>				<b>120</b>
<b>I(i) : Critère d'isolation de paroi (min)</b>				<b>120</b>
<b>Y(i) : Résistance des Fixations (min)</b>				<b>120</b>
<b>Largeur (m)</b>				<b>40,0</b>
<b>Hauteur (m)</b>				<b>8,6</b>

## Stockage de la cellule : Cellule n°1

Nombre de niveaux	7
Mode de stockage	Rack
<b>Dimensions</b>	
Longueur de stockage	90,0 m
Déport latéral A	0,0 m
Déport latéral B	0,0 m
Longueur de préparation $\alpha$	4,0 m
Longueur de préparation $\beta$	21,0 m
Hauteur maximum de stockage	13,7 m
Hauteur du canton	1,0 m
Ecart entre le haut du stockage et le canton	0,5 m

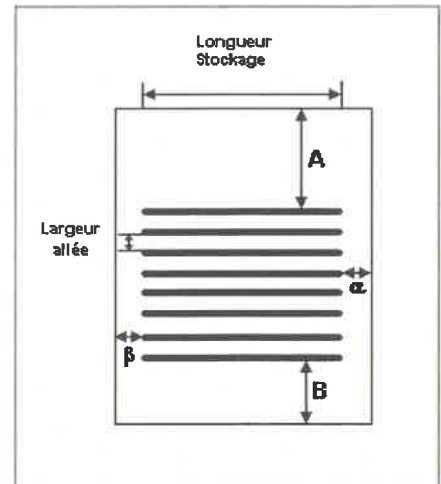

### Stockage en rack

Sens du stockage	dans le sens de la paroi 2
Nombre de double racks	11
Largeur d'un double rack	2,5 m
Nombre de racks simples	2
Largeur d'un rack simple	1,3 m
Largeur des allées entre les racks	3,3 m

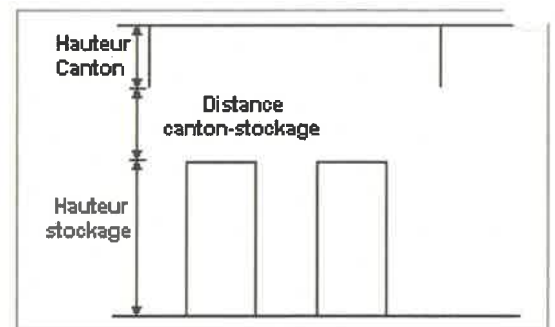

## Palette type de la cellule Cellule n°1

### Dimensions Palette

Longueur de la palette :	Adaptée aux dimensions de la palette	
Largeur de la palette :	Adaptée aux dimensions de la palette	
Hauteur de la palette :	Adaptée aux dimensions de la palette	
Volume de la palette :	Adaptée aux dimensions de la palette	
Nom de la palette :	Palette type 2662	Poids total de la palette : Par défaut

### Composition de la Palette (Masse en kg)

NC	NC	NC	NC	NC	NC	NC
0,0	0,0	0,0	0,0	0,0	0,0	0,0

NC	NC	NC	NC	NC	NC	NC
0,0	0,0	0,0	0,0	0,0	0,0	0,0

NC	NC	NC	NC
0,0	0,0	0,0	0,0

### Données supplémentaires

Durée de combustion de la palette :	45,0 min
Puissance dégagée par la palette :	Adaptée aux dimensions de la palette
Rappel :	les dimensions standards d'une Palette type 2662 sont de 1,2 m * 0,8 m x 1,5 m, sa puissance est de 1875,0 kW

## Merlons

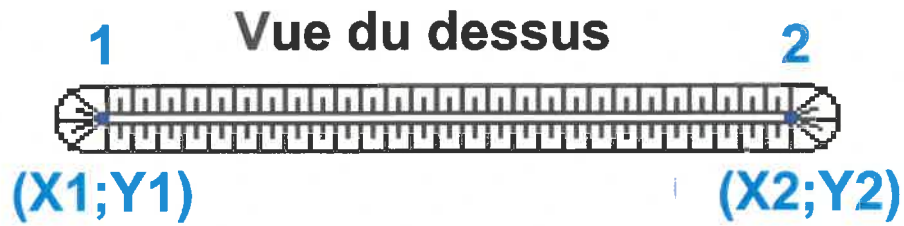

Merlon n°	Hauteur (m)	Coordonnées du premier point		Coordonnées du deuxième point	
		X1 (m)	Y1 (m)	X2 (m)	Y2 (m)
1	0,0	0,0	0,0	0,0	0,0
2	0,0	0,0	0,0	0,0	0,0
3	0,0	0,0	0,0	0,0	0,0
4	0,0	0,0	0,0	0,0	0,0
5	0,0	0,0	0,0	0,0	0,0
6	0,0	0,0	0,0	0,0	0,0
7	0,0	0,0	0,0	0,0	0,0
8	0,0	0,0	0,0	0,0	0,0
9	0,0	0,0	0,0	0,0	0,0
10	0,0	0,0	0,0	0,0	0,0
11	0,0	0,0	0,0	0,0	0,0
12	0,0	0,0	0,0	0,0	0,0
13	0,0	0,0	0,0	0,0	0,0
14	0,0	0,0	0,0	0,0	0,0
15	0,0	0,0	0,0	0,0	0,0
16	0,0	0,0	0,0	0,0	0,0
17	0,0	0,0	0,0	0,0	0,0
18	0,0	0,0	0,0	0,0	0,0
19	0,0	0,0	0,0	0,0	0,0
20	0,0	0,0	0,0	0,0	0,0

## II. RESULTATS :

Départ de l'incendie dans la cellule : **Cellule n°1**

Durée de l'incendie dans la cellule : **Cellule n°1 119,0 min**

### Distance d'effets des flux maximum

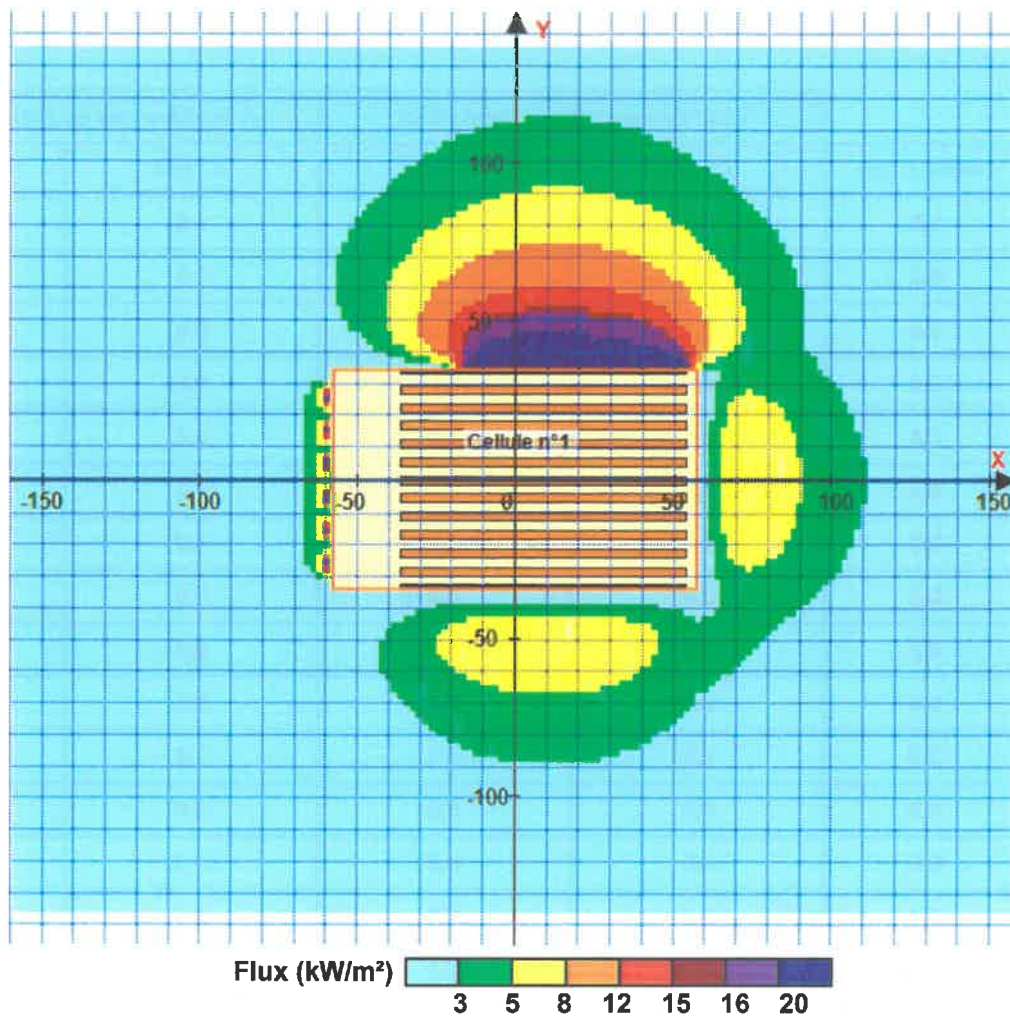

Pour information : Dans l'environnement proche de la flamme, le transfert convectif de chaleur ne peut être négligé. Il est donc préconisé pour de faibles distances d'effets comprises entre 1 et 5 m de retenir une distance d'effets de 5 m et pour celles comprises entre 6 m et 10 m de retenir 10 m.

# FLUMilog

Interface graphique v.5.6.1.0

Outil de calculV5.6

## Flux Thermiques Détermination des distances d'effets

Utilisateur :	
Société :	
Nom du Projet :	Cellule6_LSLC_RE11
Cellule :	
Commentaire :	
Création du fichier de données d'entrée :	22/12/2022 à00:10:58avec l'interface graphique v. 5.6.1.0
Date de création du fichier de résultats :	22/12/22

I. **DONNEES D'ENTREE :****Donnée Cible**Hauteur de la cible : **1,8 m****Géométrie Cellule1**

Nom de la Cellule :Cellule n°1			
Longueur maximum de la cellule (m)	<b>69,0</b>		
Largeur maximum de la cellule (m)	<b>115,0</b>		
Hauteur maximum de la cellule (m)	<b>15,2</b>		
Coin 1	<b>non tronqué</b>	L1 (m)	<b>0,0</b>
		L2 (m)	<b>0,0</b>
Coin 2	<b>non tronqué</b>	L1 (m)	<b>0,0</b>
		L2 (m)	<b>0,0</b>
Coin 3	<b>non tronqué</b>	L1 (m)	<b>0,0</b>
		L2 (m)	<b>0,0</b>
Coin 4	<b>non tronqué</b>	L1 (m)	<b>0,0</b>
		L2 (m)	<b>0,0</b>

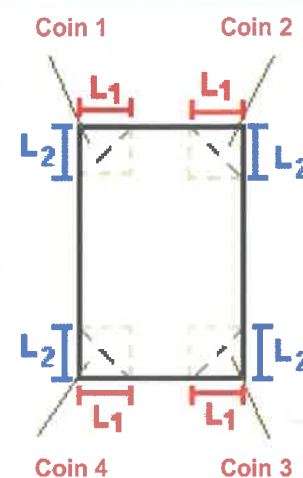

Hauteur complexe			
	1	2	3
L (m)	<b>0,0</b>	<b>0,0</b>	<b>0,0</b>
H (m)	<b>0,0</b>	<b>0,0</b>	<b>0,0</b>
H sto (m)	<b>0,0</b>	<b>0,0</b>	<b>0,0</b>

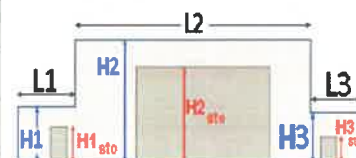
**Toiture**

Résistance au feu des poutres (min)	<b>30</b>
Résistance au feu des pannes (min)	<b>30</b>
Matériaux constituant la couverture	<b>metallique multicouches</b>
Nombre d'exutoires	<b>26</b>
Longueur des exutoires (m)	<b>3,0</b>
Largeur des exutoires (m)	<b>2,0</b>

## Parois de la cellule : Cellule n°1

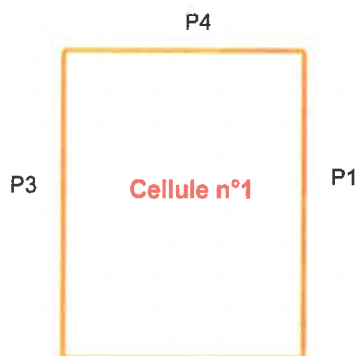

	Paroi P1	Paroi P2	Paroi P3	Paroi P4
<b>Composantes de la Paroi</b>	<b>Monocomposante</b>	<b>Monocomposante</b>	<b>Monocomposante</b>	<b>Multicomposante</b>
<b>Structure Support</b>	<b>Poteau beton</b>	<b>Poteau beton</b>	<b>Poteau beton</b>	<b>Poteau beton</b>
<b>Nombre de Portes de quais</b>	<b>0</b>	<b>0</b>	<b>6</b>	<b>0</b>
<b>Largeur des portes (m)</b>	<b>0,0</b>	<b>0,0</b>	<b>4,0</b>	<b>0,0</b>
<b>Hauteur des portes (m)</b>	<b>4,0</b>	<b>4,0</b>	<b>4,0</b>	<b>4,0</b>
	<i>Un seul type de paroi</i>	<i>Un seul type de paroi</i>	<i>Un seul type de paroi</i>	<i>Partie en haut à gauche</i>
<b>Matériau</b>	Beton Arme/Cellulaire	Beton Arme/Cellulaire	Panneaux sandwich-laine de roche	Panneaux sandwich-laine de roche
<b>R(i) : Résistance Structure(min)</b>	<b>120</b>	<b>120</b>	<b>1</b>	<b>1</b>
<b>E(i) : Etanchéité aux gaz (min)</b>	<b>120</b>	<b>120</b>	<b>1</b>	<b>1</b>
<b>I(i) : Critère d'isolation de paroi (min)</b>	<b>120</b>	<b>120</b>	<b>1</b>	<b>1</b>
<b>Y(i) : Résistance des Fixations (min)</b>	<b>120</b>	<b>120</b>	<b>1</b>	<b>1</b>
<b>Largeur (m)</b>				<b>75,0</b>
<b>Hauteur (m)</b>				<b>6,5</b>
				<i>Partie en haut à droite</i>
<b>Matériau</b>				Panneaux sandwich-laine de roche
<b>R(i) : Résistance Structure(min)</b>				<b>1</b>
<b>E(i) : Etanchéité aux gaz (min)</b>				<b>1</b>
<b>I(i) : Critère d'isolation de paroi (min)</b>				<b>1</b>
<b>Y(i) : Résistance des Fixations (min)</b>				<b>1</b>
<b>Largeur (m)</b>				<b>40,0</b>
<b>Hauteur (m)</b>				<b>7,6</b>
				<i>Partie en bas à gauche</i>
<b>Matériau</b>				Panneaux sandwich-laine de roche
<b>R(i) : Résistance Structure(min)</b>				<b>1</b>
<b>E(i) : Etanchéité aux gaz (min)</b>				<b>1</b>
<b>I(i) : Critère d'isolation de paroi (min)</b>				<b>1</b>
<b>Y(i) : Résistance des Fixations (min)</b>				<b>1</b>
<b>Largeur (m)</b>				<b>75,0</b>
<b>Hauteur (m)</b>				<b>8,7</b>
				<i>Partie en bas à droite</i>
<b>Matériau</b>				Beton Arme/Cellulaire
<b>R(i) : Résistance Structure(min)</b>				<b>120</b>
<b>E(i) : Etanchéité aux gaz (min)</b>				<b>120</b>
<b>I(i) : Critère d'isolation de paroi (min)</b>				<b>120</b>
<b>Y(i) : Résistance des Fixations (min)</b>				<b>120</b>
<b>Largeur (m)</b>				<b>40,0</b>
<b>Hauteur (m)</b>				<b>8,6</b>

## Stockage de la cellule : Cellule n°1

Nombre de niveaux **7**  
 Mode de stockage **Rack**

### Dimensions

Longueur de stockage **90,0 m**  
 Déport latéral A **0,0 m**  
 Déport latéral B **0,0 m**  
 Longueur de préparation  $\alpha$  **4,0 m**  
 Longueur de préparation  $\beta$  **21,0 m**  
 Hauteur maximum de stockage **13,7 m**  
 Hauteur du canton **1,0 m**  
 Ecart entre le haut du stockage et le canton **0,5 m**

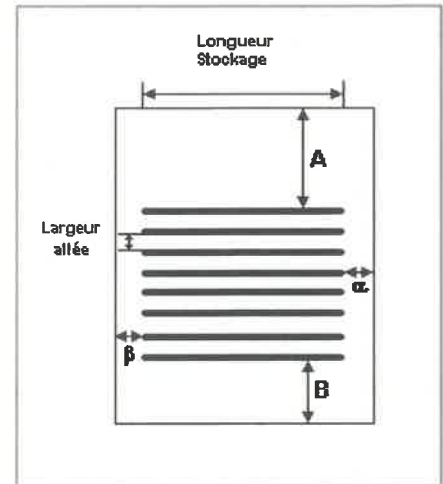

### Stockage en rack

Sens du stockage **dans le sens de la paroi 2**  
 Nombre de double racks **11**  
 Largeur d'un double rack **2,5 m**  
 Nombre de racks simples **2**  
 Largeur d'un rack simple **1,3 m**  
 Largeur des allées entre les racks **3,3 m**

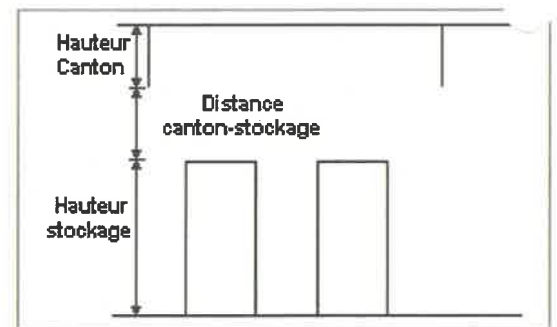

## Palette type de la cellule Cellule n°1

### Dimensions Palette

Longueur de la palette : **Adaptée aux dimensions de la palette**  
 Largeur de la palette : **Adaptée aux dimensions de la palette**  
 Hauteur de la palette : **Adaptée aux dimensions de la palette**  
 Volume de la palette : **Adaptée aux dimensions de la palette**  
 Nom de la palette : **Palette type LCSL**      Poids total de la palette : **Par défaut**

### Composition de la Palette (Masse en kg)

NC	NC	NC	NC	NC	NC	NC
0,0	0,0	0,0	0,0	0,0	0,0	0,0

NC	NC	NC	NC	NC	NC	NC
0,0	0,0	0,0	0,0	0,0	0,0	0,0

NC	NC	NC	NC
0,0	0,0	0,0	0,0

### Données supplémentaires

Durée de combustion de la palette : **45,0 min**  
 Puissance dégagée par la palette : **Adaptée aux dimensions de la palette**  
 Rappel : les dimensions standards d'une Palette type LCSL sont de 1,2 m \* 0,8 m x 1,5 m, sa puissance est de 1525,0 kW



## Merlons

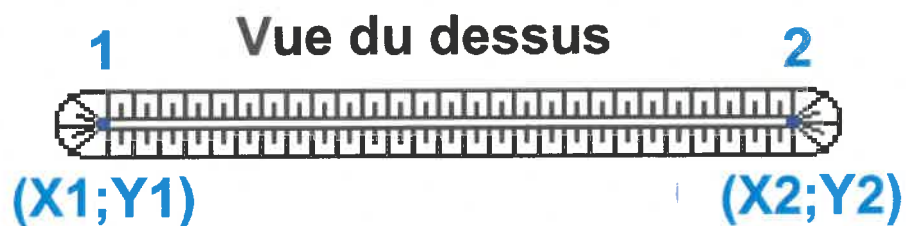

Merlon n°	Hauteur (m)	Coordonnées du premier point		Coordonnées du deuxième point	
		X1 (m)	Y1 (m)	X2 (m)	Y2 (m)
1	0,0	0,0	0,0	0,0	0,0
2	0,0	0,0	0,0	0,0	0,0
3	0,0	0,0	0,0	0,0	0,0
4	0,0	0,0	0,0	0,0	0,0
5	0,0	0,0	0,0	0,0	0,0
6	0,0	0,0	0,0	0,0	0,0
7	0,0	0,0	0,0	0,0	0,0
8	0,0	0,0	0,0	0,0	0,0
9	0,0	0,0	0,0	0,0	0,0
10	0,0	0,0	0,0	0,0	0,0
11	0,0	0,0	0,0	0,0	0,0
12	0,0	0,0	0,0	0,0	0,0
13	0,0	0,0	0,0	0,0	0,0
14	0,0	0,0	0,0	0,0	0,0
15	0,0	0,0	0,0	0,0	0,0
16	0,0	0,0	0,0	0,0	0,0
17	0,0	0,0	0,0	0,0	0,0
18	0,0	0,0	0,0	0,0	0,0
19	0,0	0,0	0,0	0,0	0,0
20	0,0	0,0	0,0	0,0	0,0

## II. RESULTATS :

Départ de l'incendie dans la cellule : **Cellule n°1**

Durée de l'incendie dans la cellule : **Cellule n°1 160,0 min**

### Distance d'effets des flux maximum

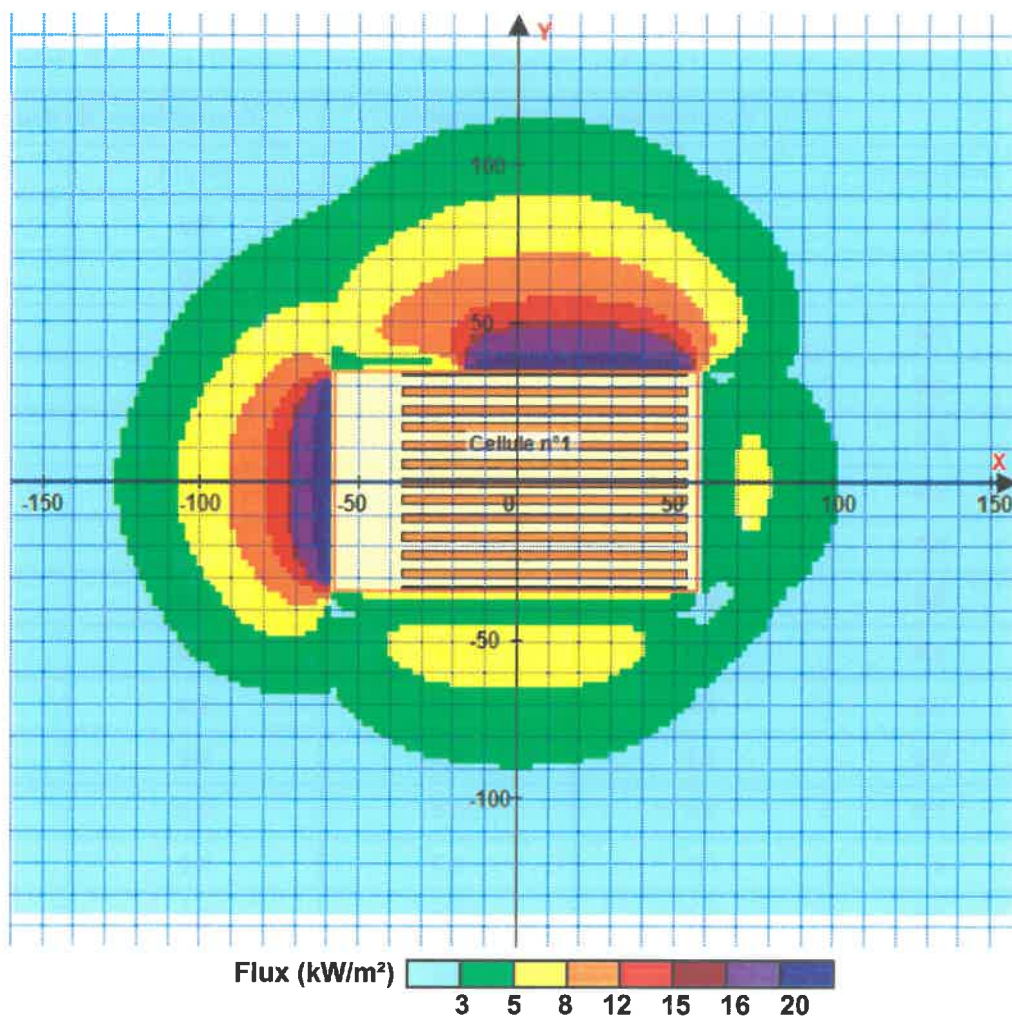

Pour information : Dans l'environnement proche de la flamme, le transfert convectif de chaleur ne peut être négligé. Il est donc préconisé pour de faibles distances d'effets comprises entre 1 et 5 m de retenir une distance d'effets de 5 m et pour celles comprises entre 6 m et 10 m de retenir 10 m.

# FLUMilog

Interface graphique v.5.6.1.0

Outil de calculV5.61

## Flux Thermiques Détermination des distances d'effets

Utilisateur :	
Société :	
Nom du Projet :	propag_1-2-3_1683900578
Cellule :	
Commentaire :	
Création du fichier de données d'entrée :	12/05/2023 à16:09:06avec l'interface graphique v. 5.6.1.0
Date de création du fichier de résultats :	12/5/23

## I. DONNEES D'ENTREE :

### Donnée Cible

Hauteur de la cible : **1,8** m

### Données murs entre cellules

REI C1/C2 : **120** min ; REI C1/C3 : **120** min

### Géométrie Cellule1

Nom de la Cellule :Cellule n°2			
Longueur maximum de la cellule (m)	<b>69,0</b>		
Largeur maximum de la cellule (m)	<b>115,0</b>		
Hauteur maximum de la cellule (m)	<b>15,2</b>		
Coin 1	<b>non tronqué</b>	L1 (m)	<b>0,0</b>
		L2 (m)	<b>0,0</b>
Coin 2	<b>non tronqué</b>	L1 (m)	<b>0,0</b>
		L2 (m)	<b>0,0</b>
Coin 3	<b>non tronqué</b>	L1 (m)	<b>0,0</b>
		L2 (m)	<b>0,0</b>
Coin 4	<b>non tronqué</b>	L1 (m)	<b>0,0</b>
		L2 (m)	<b>0,0</b>
Hauteur complexe			
	1	2	3
L (m)	<b>0,0</b>	<b>0,0</b>	<b>0,0</b>
H (m)	<b>0,0</b>	<b>0,0</b>	<b>0,0</b>
H sto (m)	<b>0,0</b>	<b>0,0</b>	<b>0,0</b>

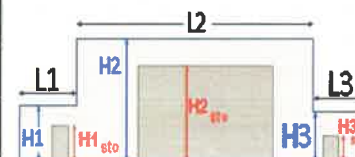
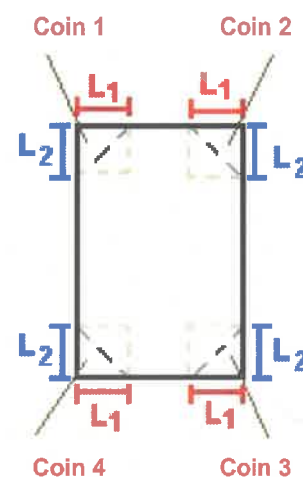

### Toiture

Résistance au feu des poutres (min)	<b>30</b>
Résistance au feu des pannes (min)	<b>30</b>
Matériaux constituant la couverture	<b>metallique multicouches</b>
Nombre d'exutoires	<b>26</b>
Longueur des exutoires (m)	<b>3,0</b>
Largeur des exutoires (m)	<b>2,0</b>

### Parois de la cellule : Cellule n°2

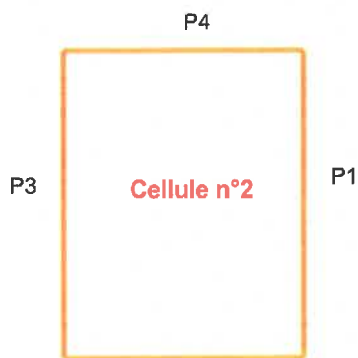

	Paroi P1	Paroi P2	Paroi P3	Paroi P4
<b>Composantes de la Paroi</b>	<b>Monocomposante</b>	<b>Monocomposante</b>	<b>Monocomposante</b>	<b>Monocomposante</b>
<b>Structure Support</b>	Poteau beton	Poteau beton	Poteau beton	Poteau beton
<b>Nombre de Portes de quais</b>	0	0	6	0
<b>Largeur des portes (m)</b>	0,0	0,0	4,0	0,0
<b>Hauteur des portes (m)</b>	4,0	0,0	4,0	4,0
	<i>Un seul type de paroi</i>	<i>Un seul type de paroi</i>	<i>Un seul type de paroi</i>	<i>Un seul type de paroi</i>
<b>Matériau</b>	Panneaux sandwich-laine de roche	Panneaux sandwich-laine de roche	Panneaux sandwich-laine de roche	Béton Arme/Cellulaire
<b>R(i) : Résistance Structure(min)</b>	1	1	1	120
<b>E(i) : Etanchéité aux gaz (min)</b>	1	1	1	120
<b>I(i) : Critère d'isolation de paroi (min)</b>	1	1	1	120
<b>Y(i) : Résistance des Fixations (min)</b>	1	1	1	120

## Stockage de la cellule : Cellule n°2

Nombre de niveaux	7
Mode de stockage	Rack
<b>Dimensions</b>	
Longueur de stockage	90,0 m
Déport latéral A	0,0 m
Déport latéral B	0,0 m
Longueur de préparation $\alpha$	4,0 m
Longueur de préparation $\beta$	21,0 m
Hauteur maximum de stockage	13,7 m
Hauteur du canton	1,0 m
Ecart entre le haut du stockage et le canton	0,5 m

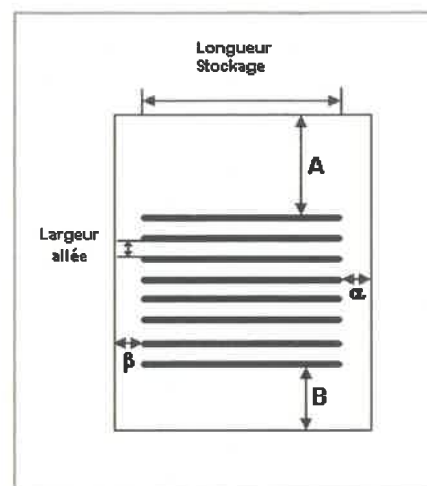

### Stockage en rack

Sens du stockage	dans le sens de la paroi 2
Nombre de double racks	11
Largeur d'un double rack	2,5 m
Nombre de racks simples	2
Largeur d'un rack simple	1,3 m
Largeur des allées entre les racks	3,3 m

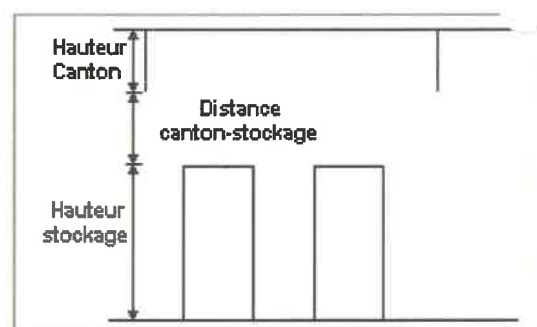

## Palette type de la cellule Cellule n°2

### Dimensions Palette

Longueur de la palette :	Adaptée aux dimensions de la palette	
Largeur de la palette :	Adaptée aux dimensions de la palette	
Hauteur de la palette :	Adaptée aux dimensions de la palette	
Volume de la palette :	Adaptée aux dimensions de la palette	
Nom de la palette :	Palette type LCSL	Poids total de la palette : Par défaut

### Composition de la Palette (Masse en kg)

NC	NC	NC	NC	NC	NC	NC
0,0	0,0	0,0	0,0	0,0	0,0	0,0

NC	NC	NC	NC	NC	NC	NC
0,0	0,0	0,0	0,0	0,0	0,0	0,0

NC	NC	NC	NC
0,0	0,0	0,0	0,0

### Données supplémentaires

Durée de combustion de la palette :	45,0 min
Puissance dégagée par la palette :	Adaptée aux dimensions de la palette
Rappel :	les dimensions standards d'une Palette type LCSL sont de 1,2 m * 0,8 m x 1,5 m, sa puissance est de 1525,0 kW

## I. DONNEES D'ENTREE :

### Donnée Cible

Hauteur de la cible : **1,8 m**

### Géométrie Cellule2

Nom de la Cellule :Cellule n°1			
Longueur maximum de la cellule (m)	<b>69,0</b>		
Largeur maximum de la cellule (m)	<b>115,0</b>		
Hauteur maximum de la cellule (m)	<b>15,2</b>		
Coin 1	<b>non tronqué</b>	L1 (m)	<b>0,0</b>
		L2 (m)	<b>0,0</b>
Coin 2	<b>non tronqué</b>	L1 (m)	<b>0,0</b>
		L2 (m)	<b>0,0</b>
Coin 3	<b>non tronqué</b>	L1 (m)	<b>0,0</b>
		L2 (m)	<b>0,0</b>
Coin 4	<b>non tronqué</b>	L1 (m)	<b>0,0</b>
		L2 (m)	<b>0,0</b>

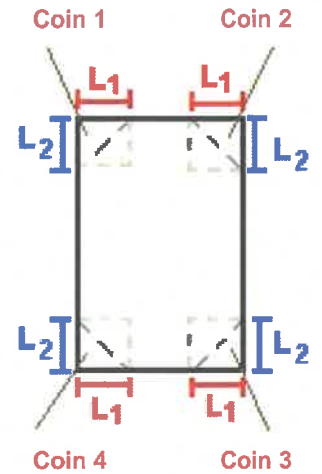

Hauteur complexe			
	1	2	3
L (m)	<b>0,0</b>	<b>0,0</b>	<b>0,0</b>
H (m)	<b>0,0</b>	<b>0,0</b>	<b>0,0</b>
H sto (m)	<b>0,0</b>	<b>0,0</b>	<b>0,0</b>

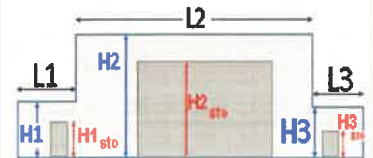

### Toiture

Résistance au feu des poutres (min)	<b>30</b>
Résistance au feu des pannes (min)	<b>30</b>
Matériaux constituant la couverture	<b>metallique multicouches</b>
Nombre d'exutoires	<b>26</b>
Longueur des exutoires (m)	<b>3,0</b>
Largeur des exutoires (m)	<b>2,0</b>

## Parois de la cellule : Cellule n°1

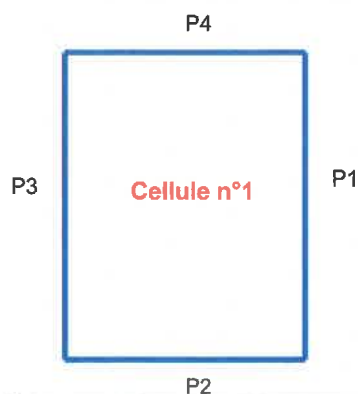

	Paroi P1	Paroi P2	Paroi P3	Paroi P4
<b>Composantes de la Paroi</b>	<b>Multicomposante</b>	<b>Monocomposante</b>	<b>Monocomposante</b>	<b>Monocomposante</b>
<b>Structure Support</b>	<b>Poteau beton</b>	<b>Poteau beton</b>	<b>Poteau beton</b>	<b>Poteau beton</b>
<b>Nombre de Portes de quais</b>	<b>0</b>	<b>0</b>	<b>6</b>	<b>0</b>
<b>Largeur des portes (m)</b>	<b>0,0</b>	<b>0,0</b>	<b>4,0</b>	<b>0,0</b>
<b>Hauteur des portes (m)</b>	<b>0,0</b>	<b>0,0</b>	<b>4,0</b>	<b>4,0</b>
	<i>Partie en haut à gauche</i>	<i>Un seul type de paroi</i>	<i>Un seul type de paroi</i>	<i>Un seul type de paroi</i>
<b>Matériau</b>	<b>Panneaux sandwich-laine de roche</b>	<b>Beton Arme/Cellulaire</b>	<b>Panneaux sandwich-laine de roche</b>	<b>Beton Arme/Cellulaire</b>
<b>R(i) : Résistance Structure(min)</b>	<b>1</b>	<b>120</b>	<b>1</b>	<b>120</b>
<b>E(i) : Etanchéité aux gaz (min)</b>	<b>1</b>	<b>120</b>	<b>1</b>	<b>120</b>
<b>I(i) : Critère d'isolation de paroi (min)</b>	<b>1</b>	<b>120</b>	<b>1</b>	<b>120</b>
<b>Y(i) : Résistance des Fixations (min)</b>	<b>1</b>	<b>120</b>	<b>1</b>	<b>120</b>
<b>Largeur (m)</b>	<b>23,0</b>			
<b>Hauteur (m)</b>	<b>7,6</b>			
	<i>Partie en haut à droite</i>			
<b>Matériau</b>	<b>Beton Arme/Cellulaire</b>			
<b>R(i) : Résistance Structure(min)</b>	<b>120</b>			
<b>E(i) : Etanchéité aux gaz (min)</b>	<b>120</b>			
<b>I(i) : Critère d'isolation de paroi (min)</b>	<b>120</b>			
<b>Y(i) : Résistance des Fixations (min)</b>	<b>120</b>			
<b>Largeur (m)</b>	<b>46,0</b>			
<b>Hauteur (m)</b>	<b>7,6</b>			
	<i>Partie en bas à gauche</i>			
<b>Matériau</b>	<b>Beton Arme/Cellulaire</b>			
<b>R(i) : Résistance Structure(min)</b>	<b>120</b>			
<b>E(i) : Etanchéité aux gaz (min)</b>	<b>120</b>			
<b>I(i) : Critère d'isolation de paroi (min)</b>	<b>120</b>			
<b>Y(i) : Résistance des Fixations (min)</b>	<b>120</b>			
<b>Largeur (m)</b>	<b>23,0</b>			
<b>Hauteur (m)</b>	<b>9,0</b>			
	<i>Partie en bas à droite</i>			
<b>Matériau</b>	<b>Beton Arme/Cellulaire</b>			
<b>R(i) : Résistance Structure(min)</b>	<b>120</b>			
<b>E(i) : Etanchéité aux gaz (min)</b>	<b>120</b>			
<b>I(i) : Critère d'isolation de paroi (min)</b>	<b>120</b>			
<b>Y(i) : Résistance des Fixations (min)</b>	<b>120</b>			
<b>Largeur (m)</b>	<b>46,0</b>			
<b>Hauteur (m)</b>	<b>7,6</b>			



## Stockage de la cellule : Cellule n°1

Nombre de niveaux **7**  
 Mode de stockage **Rack**

### Dimensions

Longueur de stockage **90,0 m**  
 Déport latéral A **0,0 m**  
 Déport latéral B **0,0 m**  
 Longueur de préparation  $\alpha$  **4,0 m**  
 Longueur de préparation  $\beta$  **21,0 m**  
 Hauteur maximum de stockage **13,7 m**  
 Hauteur du canton **1,0 m**  
 Ecart entre le haut du stockage et le canton **0,5 m**

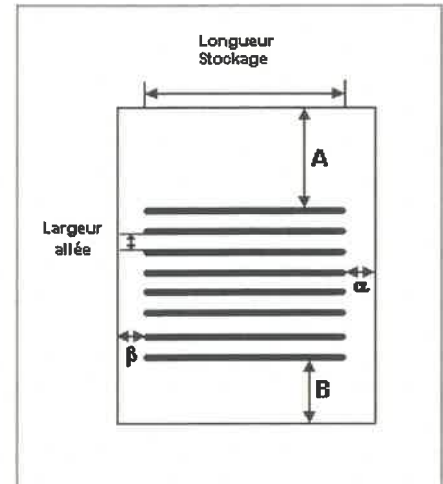

### Stockage en rack

Sens du stockage **dans le sens de la paroi 2**  
 Nombre de double racks **24**  
 Largeur d'un double rack **2,5 m**  
 Nombre de racks simples **2**  
 Largeur d'un rack simple **1,3 m**  
 Largeur des allées entre les racks **0,3 m**

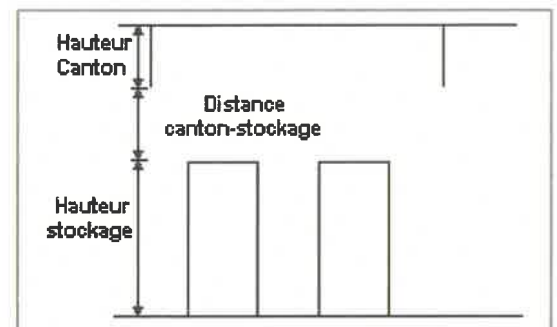

## Palette type de la cellule Cellule n°1

### Dimensions Palette

Longueur de la palette : **Adaptée aux dimensions de la palette**  
 Largeur de la palette : **Adaptée aux dimensions de la palette**  
 Hauteur de la palette : **Adaptée aux dimensions de la palette**  
 Volume de la palette : **Adaptée aux dimensions de la palette**  
 Nom de la palette : **Palette type 2662**      Poids total de la palette : **Par défaut**

### Composition de la Palette (Masse en kg)

NC	NC	NC	NC	NC	NC	NC
0,0	0,0	0,0	0,0	0,0	0,0	0,0

NC	NC	NC	NC	NC	NC	NC
0,0	0,0	0,0	0,0	0,0	0,0	0,0

NC	NC	NC	NC
0,0	0,0	0,0	0,0

### Données supplémentaires

Durée de combustion de la palette : **45,0 min**  
 Puissance dégagée par la palette : **Adaptée aux dimensions de la palette**  
 Rappel : les dimensions standards d'une Palette type 2662 sont de 1,2 m \* 0,8 m x 1,5 m, sa puissance est de 1875,0 kW

## I. DONNEES D'ENTREE :

### Donnée Cible

Hauteur de la cible : **1,8 m**

### Géométrie Cellule3

Nom de la Cellule :Cellule n°3			
Longueur maximum de la cellule (m)		<b>34,5</b>	
Largeur maximum de la cellule (m)		<b>97,8</b>	
Hauteur maximum de la cellule (m)		<b>9,9</b>	
Coin 1	non tronqué	L1 (m)	<b>0,0</b>
		L2 (m)	<b>0,0</b>
Coin 2	non tronqué	L1 (m)	<b>0,0</b>
		L2 (m)	<b>0,0</b>
Coin 3	non tronqué	L1 (m)	<b>0,0</b>
		L2 (m)	<b>0,0</b>
Coin 4	non tronqué	L1 (m)	<b>0,0</b>
		L2 (m)	<b>0,0</b>

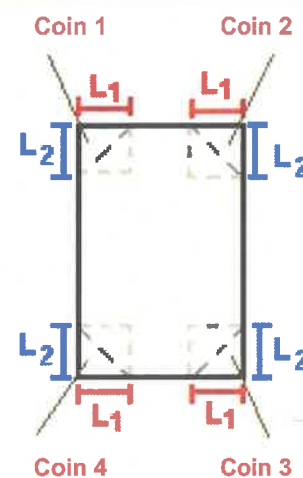

Hauteur complexe			
	1	2	3
L (m)	<b>0,0</b>	<b>0,0</b>	<b>0,0</b>
H (m)	<b>0,0</b>	<b>0,0</b>	<b>0,0</b>
H sto (m)	<b>0,0</b>	<b>0,0</b>	<b>0,0</b>

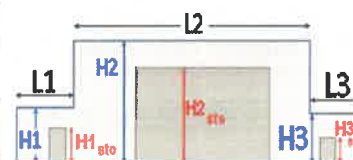

### Toiture

Résistance au feu des poutres (min)	<b>30</b>
Résistance au feu des pannes (min)	<b>30</b>
Matériaux constituant la couverture	<b>metallique multicouches</b>
Nombre d'exutoires	<b>11</b>
Longueur des exutoires (m)	<b>3,0</b>
Largeur des exutoires (m)	<b>2,0</b>

### Parois de la cellule : Cellule n°3

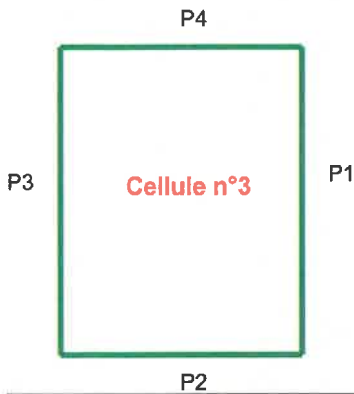

	Paroi P1	Paroi P2	Paroi P3	Paroi P4
<b>Composantes de la Paroi</b>	<b>Monocomposante</b>	<b>Monocomposante</b>	<b>Monocomposante</b>	<b>Monocomposante</b>
<b>Structure Support</b>	<b>Poteau beton</b>	<b>Poteau beton</b>	<b>Poteau beton</b>	<b>Poteau beton</b>
<b>Nombre de Portes de quais</b>	<b>4</b>	<b>0</b>	<b>0</b>	<b>0</b>
<b>Largeur des portes (m)</b>	<b>4,0</b>	<b>0,0</b>	<b>0,0</b>	<b>0,0</b>
<b>Hauteur des portes (m)</b>	<b>4,0</b>	<b>4,0</b>	<b>0,0</b>	<b>0,0</b>
	<i>Un seul type de paroi</i>	<i>Un seul type de paroi</i>	<i>Un seul type de paroi</i>	<i>Un seul type de paroi</i>
<b>Matériau</b>	<b>Panneaux sandwich-laine de roche</b>	<b>Panneaux sandwich-laine de roche</b>	<b>Beton Arme/Cellulaire</b>	<b>Beton Arme/Cellulaire</b>
<b>R(i) : Résistance Structure(min)</b>	<b>1</b>	<b>1</b>	<b>120</b>	<b>120</b>
<b>E(i) : Etanchéité aux gaz (min)</b>	<b>1</b>	<b>1</b>	<b>120</b>	<b>120</b>
<b>l(i) : Critère d'isolation de paroi (min)</b>	<b>1</b>	<b>1</b>	<b>120</b>	<b>120</b>
<b>Y(i) : Résistance des Fixations (min)</b>	<b>1</b>	<b>1</b>	<b>120</b>	<b>120</b>

## Stockage de la cellule : Cellule n°3

Mode de stockage **LI**  
 Masse totale de liquides inflammables **1868 t**



### Palette type de la cellule Cellule n°3

#### Dimensions Palette

Longueur de la palette : **Sans Objet**  
 Largeur de la palette : **Sans Objet**  
 Hauteur de la palette : **Sans Objet**  
 Volume de la palette : **Sans Objet**  
 Nom de la palette : **Palette LI**      Poids total de la palette : **Par défaut**

#### Composition de la Palette (Masse en kg)

<b>NC</b>	<b>NC</b>	<b>NC</b>	<b>NC</b>	<b>NC</b>	<b>NC</b>	<b>NC</b>
<b>0,0</b>	<b>0,0</b>	<b>0,0</b>	<b>0,0</b>	<b>0,0</b>	<b>0,0</b>	<b>0,0</b>

<b>NC</b>	<b>NC</b>	<b>NC</b>	<b>NC</b>	<b>NC</b>	<b>NC</b>	<b>NC</b>
<b>0,0</b>	<b>0,0</b>	<b>0,0</b>	<b>0,0</b>	<b>0,0</b>	<b>0,0</b>	<b>0,0</b>

<b>NC</b>	<b>NC</b>	<b>NC</b>	<b>NC</b>
<b>0,0</b>	<b>0,0</b>	<b>0,0</b>	<b>0,0</b>

#### Données supplémentaires

Durée de combustion de la palette : **Sans Objet**  
 Puissance dégagée par la palette : **Sans Objet**

## Merlons



Merlon n°	Hauteur (m)	Coordonnées du premier point		Coordonnées du deuxième point	
		X1 (m)	Y1 (m)	X2 (m)	Y2 (m)
1	0,0	0,0	0,0	0,0	0,0
2	0,0	0,0	0,0	0,0	0,0
3	0,0	0,0	0,0	0,0	0,0
4	0,0	0,0	0,0	0,0	0,0
5	0,0	0,0	0,0	0,0	0,0
6	0,0	0,0	0,0	0,0	0,0
7	0,0	0,0	0,0	0,0	0,0
8	0,0	0,0	0,0	0,0	0,0
9	0,0	0,0	0,0	0,0	0,0
10	0,0	0,0	0,0	0,0	0,0
11	0,0	0,0	0,0	0,0	0,0
12	0,0	0,0	0,0	0,0	0,0
13	0,0	0,0	0,0	0,0	0,0
14	0,0	0,0	0,0	0,0	0,0
15	0,0	0,0	0,0	0,0	0,0
16	0,0	0,0	0,0	0,0	0,0
17	0,0	0,0	0,0	0,0	0,0
18	0,0	0,0	0,0	0,0	0,0
19	0,0	0,0	0,0	0,0	0,0
20	0,0	0,0	0,0	0,0	0,0

## II. RESULTATS :

Départ de l'incendie dans la cellule : **Cellule n°2**

La cinétique de l'incendie n'est pas calculée pour les liquides inflammables.

Durée de l'incendie dans la cellule : Cellule n°2 **160,0** min

Durée de l'incendie dans la cellule : Cellule n°1 **100,0** min

Durée indicative de l'incendie dans la cellule LI : Cellule n°3 **167,8** min (durée de combustion calculée)

### Distance d'effets des flux maximum

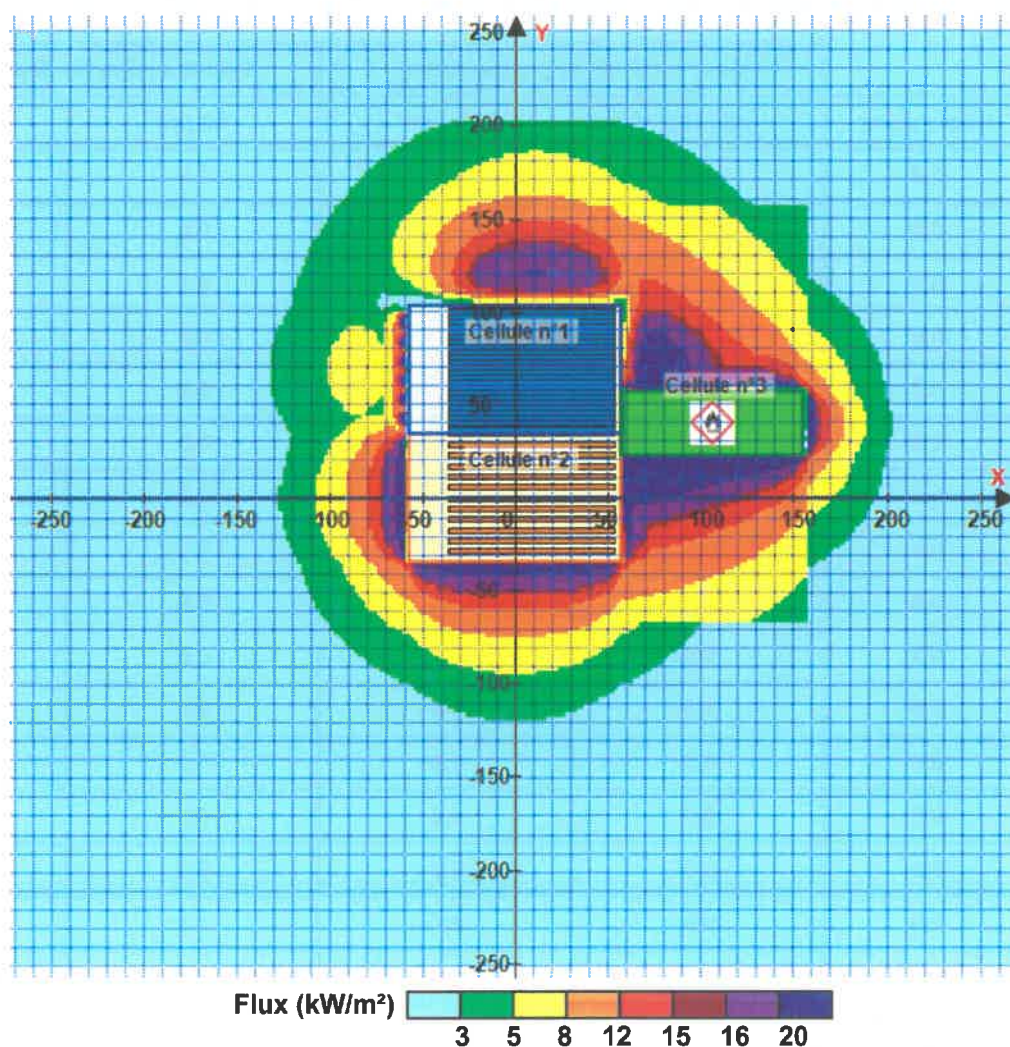

**Avertissement:** Dans le cas d'un scénario de propagation, l'interfacede calcul Flumilog ne vérifie pas la cohérence entre les saisies des caractéristiques des parois de chaque cellule et la saisie de tenue au feu des parois séparatives indiquée en page 2 de la note de calcul.

**Pour information :** Dans l'environnement proche de la flamme, le transfert convectif de chaleur ne peut être négligé. Il est donc préconisé pour de faibles distances d'effets comprises entre 1 et 5 m de retenir une distance d'effets de 5 m et pour celles comprises entre 6 m et 10 m de retenir 10 m.

# FLUMilog

Interface graphique v.5.6.1.0

Outil de calculV5.61

## Flux Thermiques Détermination des distances d'effets

Utilisateur :	
Société :	
Nom du Projet :	propag_3-4-5
Cellule :	
Commentaire :	
Création du fichier de données d'entrée :	09/05/2023 à 09:31:07 avec l'interface graphique v. 5.6.1.0
Date de création du fichier de résultats :	9/5/23

## I. DONNEES D'ENTREE :

### Donnée Cible

Hauteur de la cible : **1,8 m**

### Données murs entre cellules

REI C1/C2 : **120 min** ; REI C1/C3 : **120 min**

### Géométrie Cellule1

Nom de la Cellule :Cellule n°3			
Longueur maximum de la cellule (m)	<b>34,5</b>		
Largeur maximum de la cellule (m)	<b>97,8</b>		
Hauteur maximum de la cellule (m)	<b>9,9</b>		
Coin 1	<b>non tronqué</b>	L1 (m)	<b>0,0</b>
		L2 (m)	<b>0,0</b>
Coin 2	<b>non tronqué</b>	L1 (m)	<b>0,0</b>
		L2 (m)	<b>0,0</b>
Coin 3	<b>non tronqué</b>	L1 (m)	<b>0,0</b>
		L2 (m)	<b>0,0</b>
Coin 4	<b>non tronqué</b>	L1 (m)	<b>0,0</b>
		L2 (m)	<b>0,0</b>
Hauteur complexe			
	1	2	3
L (m)	<b>0,0</b>	<b>0,0</b>	<b>0,0</b>
H (m)	<b>0,0</b>	<b>0,0</b>	<b>0,0</b>
H sto (m)	<b>0,0</b>	<b>0,0</b>	<b>0,0</b>

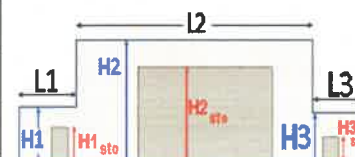
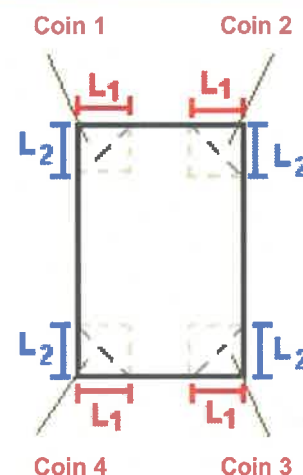

### Toiture

Résistance au feu des poutres (min)	<b>30</b>
Résistance au feu des pannes (min)	<b>30</b>
Matériaux constituant la couverture	<b>metallique multicouches</b>
Nombre d'exutoires	<b>11</b>
Longueur des exutoires (m)	<b>3,0</b>
Largeur des exutoires (m)	<b>2,0</b>



**Parois de la cellule : Cellule n°3**

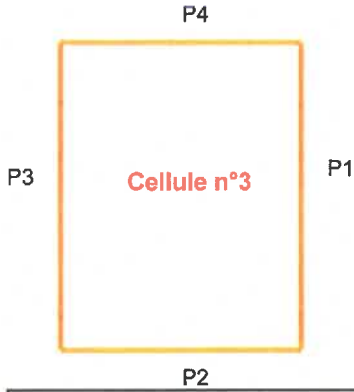

	<b>Paroi P1</b>	<b>Paroi P2</b>	<b>Paroi P3</b>	<b>Paroi P4</b>
<b>Composantes de la Paroi</b>	Monocomposante	Monocomposante	Monocomposante	Monocomposante
<b>Structure Support</b>	Poteau beton	Poteau beton	Poteau beton	Poteau beton
<b>Nombre de Portes de quais</b>	4	0	0	0
<b>Largeur des portes (m)</b>	4,0	0,0	0,0	0,0
<b>Hauteur des portes (m)</b>	4,0	4,0	0,0	4,0
	<i>Un seul type de paroi</i>	<i>Un seul type de paroi</i>	<i>Un seul type de paroi</i>	<i>Un seul type de paroi</i>
<b>Matériau</b>	Panneaux sandwich-laine de roche	Panneaux sandwich-laine de roche	Beton Arme/Cellulaire	Beton Arme/Cellulaire
<b>R(i) : Résistance Structure(min)</b>	1	1	120	120
<b>E(i) : Etanchéité aux gaz (min)</b>	1	1	120	120
<b>I(i) : Critère d'isolation de paroi (min)</b>	1	1	120	120
<b>Y(i) : Résistance des Fixations (min)</b>	1	1	120	120

## Stockage de la cellule : Cellule n°3

Mode de stockage **LI**  
 Masse totale de liquides inflammables **1868 t**



### Palette type de la cellule Cellule n°3

#### Dimensions Palette

Longueur de la palette : **Sans Objet**  
 Largeur de la palette : **Sans Objet**  
 Hauteur de la palette : **Sans Objet**  
 Volume de la palette : **Sans Objet**  
 Nom de la palette : **Palette LI**      Poids total de la palette : **Par défaut**

#### Composition de la Palette (Masse en kg)

NC	NC	NC	NC	NC	NC	NC
0,0	0,0	0,0	0,0	0,0	0,0	0,0

NC	NC	NC	NC	NC	NC	NC
0,0	0,0	0,0	0,0	0,0	0,0	0,0

NC	NC	NC	NC
0,0	0,0	0,0	0,0

#### Données supplémentaires

Durée de combustion de la palette : **Sans Objet**  
 Puissance dégagée par la palette : **Sans Objet**

## I. DONNEES D'ENTREE :

### Donnée Cible

Hauteur de la cible : **1,8 m**

### Géométrie Cellule2

Nom de la Cellule :Cellule n°5				
Longueur maximum de la cellule (m)	<b>115,0</b>			
Largeur maximum de la cellule (m)	<b>86,3</b>			
Hauteur maximum de la cellule (m)	<b>15,2</b>			
Coin 1	<b>non tronqué</b>	L1 (m)	<b>0,0</b>	
		L2 (m)	<b>0,0</b>	
Coin 2	<b>non tronqué</b>	L1 (m)	<b>0,0</b>	
		L2 (m)	<b>0,0</b>	
Coin 3	<b>non tronqué</b>	L1 (m)	<b>0,0</b>	
		L2 (m)	<b>0,0</b>	
Coin 4	<b>non tronqué</b>	L1 (m)	<b>0,0</b>	
		L2 (m)	<b>0,0</b>	
Hauteur complexe				
	1	2	3	
L (m)	<b>0,0</b>	<b>0,0</b>	<b>0,0</b>	
H (m)	<b>0,0</b>	<b>0,0</b>	<b>0,0</b>	
H sto (m)	<b>0,0</b>	<b>0,0</b>	<b>0,0</b>	

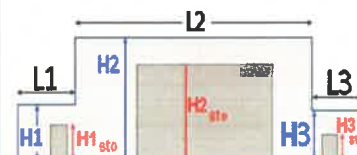
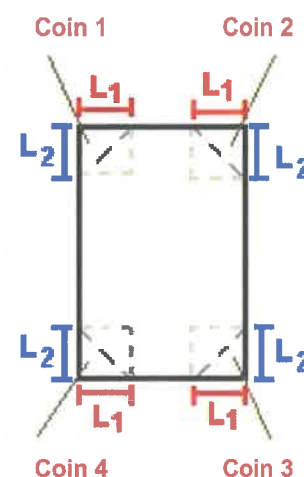

### Toiture

Résistance au feu des poutres (min)	<b>30</b>
Résistance au feu des pannes (min)	<b>30</b>
Matériaux constituant la couverture	<b>metallique multicouches</b>
Nombre d'exutoires	<b>33</b>
Longueur des exutoires (m)	<b>3,0</b>
Largeur des exutoires (m)	<b>2,0</b>

**Parois de la cellule : Cellule n°5**

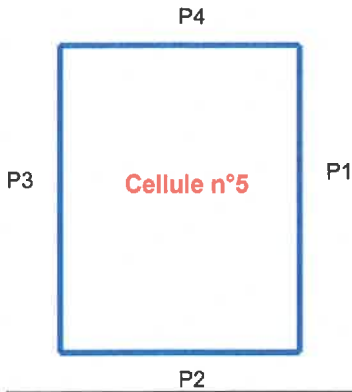

	<b>Paroi P1</b>	<b>Paroi P2</b>	<b>Paroi P3</b>	<b>Paroi P4</b>
<b>Composantes de la Paroi</b>	<b>Monocomposante</b>	<b>Monocomposante</b>	<b>Monocomposante</b>	<b>Monocomposante</b>
<b>Structure Support</b>	<b>Poteau beton</b>	<b>Poteau beton</b>	<b>Poteau beton</b>	<b>Poteau beton</b>
<b>Nombre de Portes de quais</b>	0	0	0	8
<b>Largeur des portes (m)</b>	0,0	0,0	0,0	4,0
<b>Hauteur des portes (m)</b>	4,0	0,0	0,0	4,0
	<i>Un seul type de paroi</i>	<i>Un seul type de paroi</i>	<i>Un seul type de paroi</i>	<i>Un seul type de pa.</i>
<b>Matériau</b>	<b>Beton Arme/Cellulaire</b>	<b>Beton Arme/Cellulaire</b>	<b>Beton Arme/Cellulaire</b>	<b>Panneaux sandwich-laine de roche</b>
<b>R(i) : Résistance Structure(min)</b>	120	120	120	1
<b>E(i) : Etanchéité aux gaz (min)</b>	120	120	120	1
<b>I(i) : Critère d'isolation de paroi (min)</b>	120	120	120	1
<b>Y(i) : Résistance des Fixations (min)</b>	120	120	120	1

## Stockage de la cellule : Cellule n°5

Nombre de niveaux	7
Mode de stockage	Rack
<b>Dimensions</b>	
Longueur de stockage	92,0 m
Déport latéral $\alpha$	0,0 m
Déport latéral $\beta$	0,0 m
Longueur de préparation A	21,0 m
Longueur de préparation B	2,0 m
Hauteur maximum de stockage	13,7 m
Hauteur du canton	1,0 m
Ecart entre le haut du stockage et le canton	0,5 m

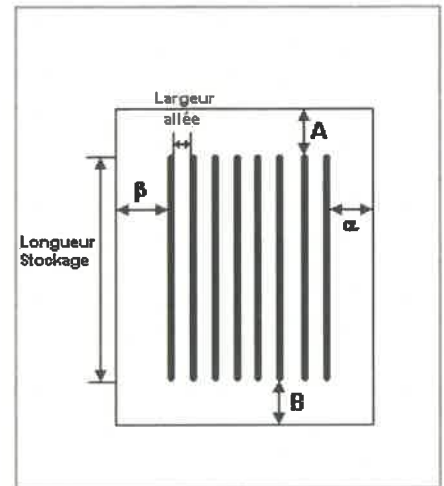

### Stockage en rack

Sens du stockage	dans le sens de la paroi 1
Nombre de double racks	30
Largeur d'un double rack	2,5 m
Nombre de racks simples	2
Largeur d'un rack simple	1,3 m
Largeur des allées entre les racks	0,3 m

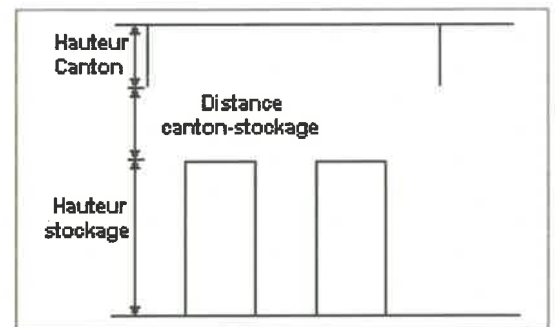

## Palette type de la cellule Cellule n°5

### Dimensions Palette

Longueur de la palette :	Adaptée aux dimensions de la palette	
Largeur de la palette :	Adaptée aux dimensions de la palette	
Hauteur de la palette :	Adaptée aux dimensions de la palette	
Volume de la palette :	Adaptée aux dimensions de la palette	
Nom de la palette :	Palette type 2662	Poids total de la palette : Par défaut

### Composition de la Palette (Masse en kg)

NC	NC	NC	NC	NC	NC	NC
0,0	0,0	0,0	0,0	0,0	0,0	0,0

NC	NC	NC	NC	NC	NC	NC
0,0	0,0	0,0	0,0	0,0	0,0	0,0

NC	NC	NC	NC
0,0	0,0	0,0	0,0

### Données supplémentaires

Durée de combustion de la palette :	45,0 min
Puissance dégagée par la palette :	Adaptée aux dimensions de la palette
Rappel :	les dimensions standards d'une Palette type 2662 sont de 1,2 m * 0,8 m x 1,5 m, sa puissance est de 1875,0 kW

## I. DONNEES D'ENTREE :

### Donnée Cible

Hauteur de la cible : **1,8 m**

### Géométrie Cellule3

Nom de la Cellule :Cellule n°4				
Longueur maximum de la cellule (m)	<b>115,0</b>			
Largeur maximum de la cellule (m)	<b>69,0</b>			
Hauteur maximum de la cellule (m)	<b>15,2</b>			
Coin 1	<b>non tronqué</b>	L1 (m)	<b>0,0</b>	
		L2 (m)	<b>0,0</b>	
Coin 2	<b>non tronqué</b>	L1 (m)	<b>0,0</b>	
		L2 (m)	<b>0,0</b>	
Coin 3	<b>non tronqué</b>	L1 (m)	<b>0,0</b>	
		L2 (m)	<b>0,0</b>	
Coin 4	<b>non tronqué</b>	L1 (m)	<b>0,0</b>	
		L2 (m)	<b>0,0</b>	
Hauteur complexe				
	<b>1</b>	<b>2</b>	<b>3</b>	
L (m)	<b>0,0</b>	<b>0,0</b>	<b>0,0</b>	
H (m)	<b>0,0</b>	<b>0,0</b>	<b>0,0</b>	
H sto (m)	<b>0,0</b>	<b>0,0</b>	<b>0,0</b>	

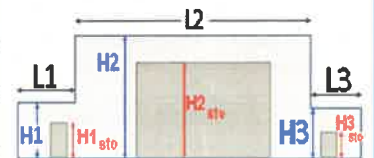
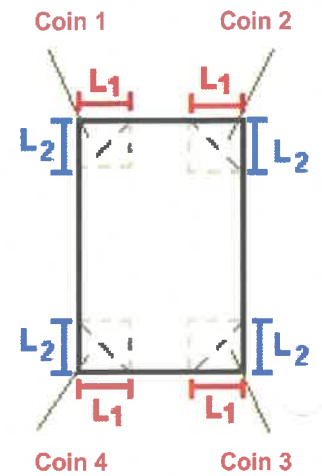

### Toiture

Résistance au feu des poutres (min)	<b>30</b>
Résistance au feu des pannes (min)	<b>30</b>
Matériaux constituant la couverture	<b>metallique multicouches</b>
Nombre d'exutoires	<b>26</b>
Longueur des exutoires (m)	<b>3,0</b>
Largeur des exutoires (m)	<b>2,0</b>

## Parois de la cellule : Cellule n°4

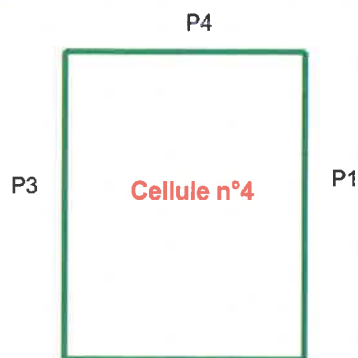

	Paroi P1	Paroi P2	Paroi P3	Paroi P4
<b>Composantes de la Paroi</b>	<b>Monocomposante</b>	<b>Multicomposante</b>	<b>Monocomposante</b>	<b>Monocomposante</b>
<b>Structure Support</b>	<b>Poteau beton</b>	<b>Poteau beton</b>	<b>Poteau beton</b>	<b>Poteau beton</b>
<b>Nombre de Portes de quais</b>	<b>1</b>	<b>0</b>	<b>0</b>	<b>6</b>
<b>Largeur des portes (m)</b>	<b>105,0</b>	<b>0,0</b>	<b>0,0</b>	<b>4,0</b>
<b>Hauteur des portes (m)</b>	<b>3,0</b>	<b>4,0</b>	<b>4,0</b>	<b>4,0</b>
	<i>Un seul type de paroi</i>	<i>Partie en haut à gauche</i>	<i>Un seul type de paroi</i>	<i>Un seul type de paroi</i>
<b>Matériau</b>	Panneaux sandwich-laine de roche	Panneaux sandwich-laine de roche	Beton Arme/Cellulaire	Panneaux sandwich-laine de roche
<b>R(i) : Résistance Structure(min)</b>	<b>120</b>	<b>1</b>	<b>120</b>	<b>1</b>
<b>E(i) : Etanchéité aux gaz (min)</b>	<b>120</b>	<b>1</b>	<b>120</b>	<b>1</b>
<b>I(i) : Critère d'isolation de paroi (min)</b>	<b>120</b>	<b>1</b>	<b>120</b>	<b>1</b>
<b>Y(i) : Résistance des Fixations (min)</b>	<b>120</b>	<b>1</b>	<b>120</b>	<b>1</b>
<b>Largeur (m)</b>		<b>39,0</b>		
<b>Hauteur (m)</b>		<b>7,6</b>		
		<i>Partie en haut à droite</i>		
<b>Matériau</b>		Panneaux sandwich-laine de roche		
<b>R(i) : Résistance Structure(min)</b>		<b>1</b>		
<b>E(i) : Etanchéité aux gaz (min)</b>		<b>1</b>		
<b>I(i) : Critère d'isolation de paroi (min)</b>		<b>1</b>		
<b>Y(i) : Résistance des Fixations (min)</b>		<b>1</b>		
<b>Largeur (m)</b>		<b>30,0</b>		
<b>Hauteur (m)</b>		<b>7,6</b>		
		<i>Partie en bas à gauche</i>		
<b>Matériau</b>		Panneaux sandwich-laine de roche		
<b>R(i) : Résistance Structure(min)</b>		<b>1</b>		
<b>E(i) : Etanchéité aux gaz (min)</b>		<b>1</b>		
<b>I(i) : Critère d'isolation de paroi (min)</b>		<b>1</b>		
<b>Y(i) : Résistance des Fixations (min)</b>		<b>1</b>		
<b>Largeur (m)</b>		<b>39,0</b>		
<b>Hauteur (m)</b>		<b>7,6</b>		
		<i>Partie en bas à droite</i>		
<b>Matériau</b>		Beton Arme/Cellulaire		
<b>R(i) : Résistance Structure(min)</b>		<b>120</b>		
<b>E(i) : Etanchéité aux gaz (min)</b>		<b>120</b>		
<b>I(i) : Critère d'isolation de paroi (min)</b>		<b>120</b>		
<b>Y(i) : Résistance des Fixations (min)</b>		<b>120</b>		
<b>Largeur (m)</b>		<b>30,0</b>		
<b>Hauteur (m)</b>		<b>7,6</b>		

## Stockage de la cellule : Cellule n°4

Nombre de niveaux **7**  
 Mode de stockage **Rack**

### Dimensions

Longueur de stockage **92,0 m**  
 Déport latéral  $\alpha$  **0,0 m**  
 Déport latéral  $\beta$  **0,0 m**  
 Longueur de préparation A **21,0 m**  
 Longueur de préparation B **2,0 m**  
 Hauteur maximum de stockage **13,7 m**  
 Hauteur du canton **1,0 m**  
 Ecart entre le haut du stockage et le canton **0,5 m**

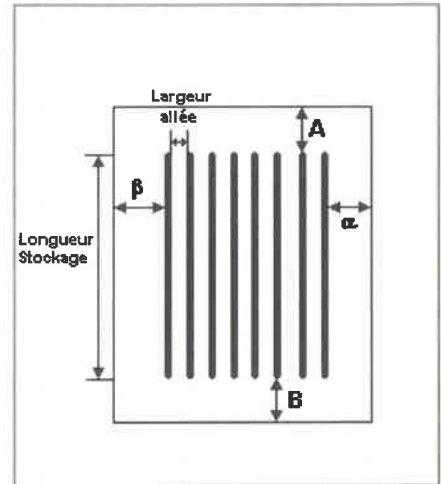

### Stockage en rack

Sens du stockage **dans le sens de la paroi 1**  
 Nombre de double racks **11**  
 Largeur d'un double rack **2,5 m**  
 Nombre de racks simples **2**  
 Largeur d'un rack simple **1,3 m**  
 Largeur des allées entre les racks **3,3 m**

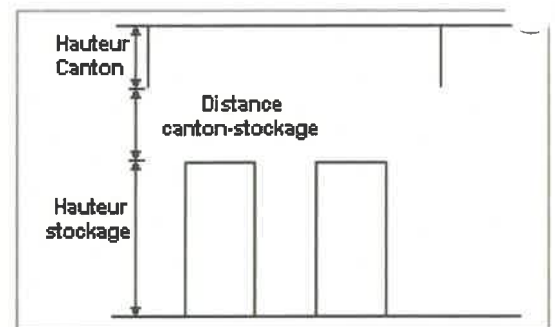

## Palette type de la cellule Cellule n°4

### Dimensions Palette

Longueur de la palette : **Adaptée aux dimensions de la palette**  
 Largeur de la palette : **Adaptée aux dimensions de la palette**  
 Hauteur de la palette : **Adaptée aux dimensions de la palette**  
 Volume de la palette : **Adaptée aux dimensions de la palette**  
 Nom de la palette : **Palette type LCSL**      Poids total de la palette : **Par défaut**

### Composition de la Palette (Masse en kg)

NC	NC	NC	NC	NC	NC	NC
0,0	0,0	0,0	0,0	0,0	0,0	0,0

NC	NC	NC	NC	NC	NC	NC
0,0	0,0	0,0	0,0	0,0	0,0	0,0

NC	NC	NC	NC
0,0	0,0	0,0	0,0

### Données supplémentaires

Durée de combustion de la palette : **45,0 min**  
 Puissance dégagée par la palette : **Adaptée aux dimensions de la palette**  
 Rappel : les dimensions standards d'une Palette type LCSL sont de 1,2 m \* 0,8 m x 1,5 m, sa puissance est de 1525,0 kW



## Merlons

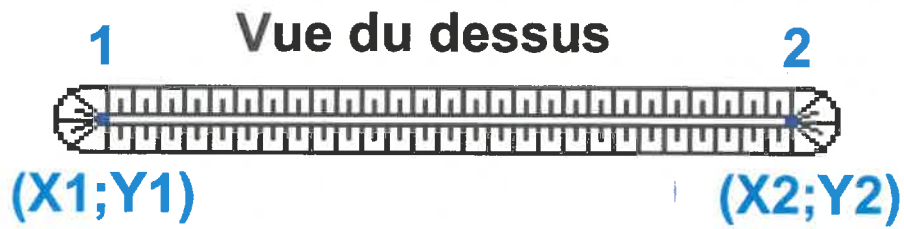

Merlon n°	Hauteur (m)	Coordonnées du premier point		Coordonnées du deuxième point	
		X1 (m)	Y1 (m)	X2 (m)	Y2 (m)
1	0,0	0,0	0,0	0,0	0,0
2	0,0	0,0	0,0	0,0	0,0
3	0,0	0,0	0,0	0,0	0,0
4	0,0	0,0	0,0	0,0	0,0
5	0,0	0,0	0,0	0,0	0,0
6	0,0	0,0	0,0	0,0	0,0
7	0,0	0,0	0,0	0,0	0,0
8	0,0	0,0	0,0	0,0	0,0
9	0,0	0,0	0,0	0,0	0,0
10	0,0	0,0	0,0	0,0	0,0
11	0,0	0,0	0,0	0,0	0,0
12	0,0	0,0	0,0	0,0	0,0
13	0,0	0,0	0,0	0,0	0,0
14	0,0	0,0	0,0	0,0	0,0
15	0,0	0,0	0,0	0,0	0,0
16	0,0	0,0	0,0	0,0	0,0
17	0,0	0,0	0,0	0,0	0,0
18	0,0	0,0	0,0	0,0	0,0
19	0,0	0,0	0,0	0,0	0,0
20	0,0	0,0	0,0	0,0	0,0

## II. RESULTATS :

Départ de l'incendie dans la cellule : **Cellule n°3**

La cinétique de l'incendie n'est pas calculée pour les liquides inflammables.

Durée indicative de l'incendie dans la cellule LI : Cellule n°3 **167,8** min (durée de combustion calculée)

Durée de l'incendie dans la cellule : Cellule n°5 **100,0** min

Durée de l'incendie dans la cellule : Cellule n°4 **155,0** min

### Distance d'effets des flux maximum

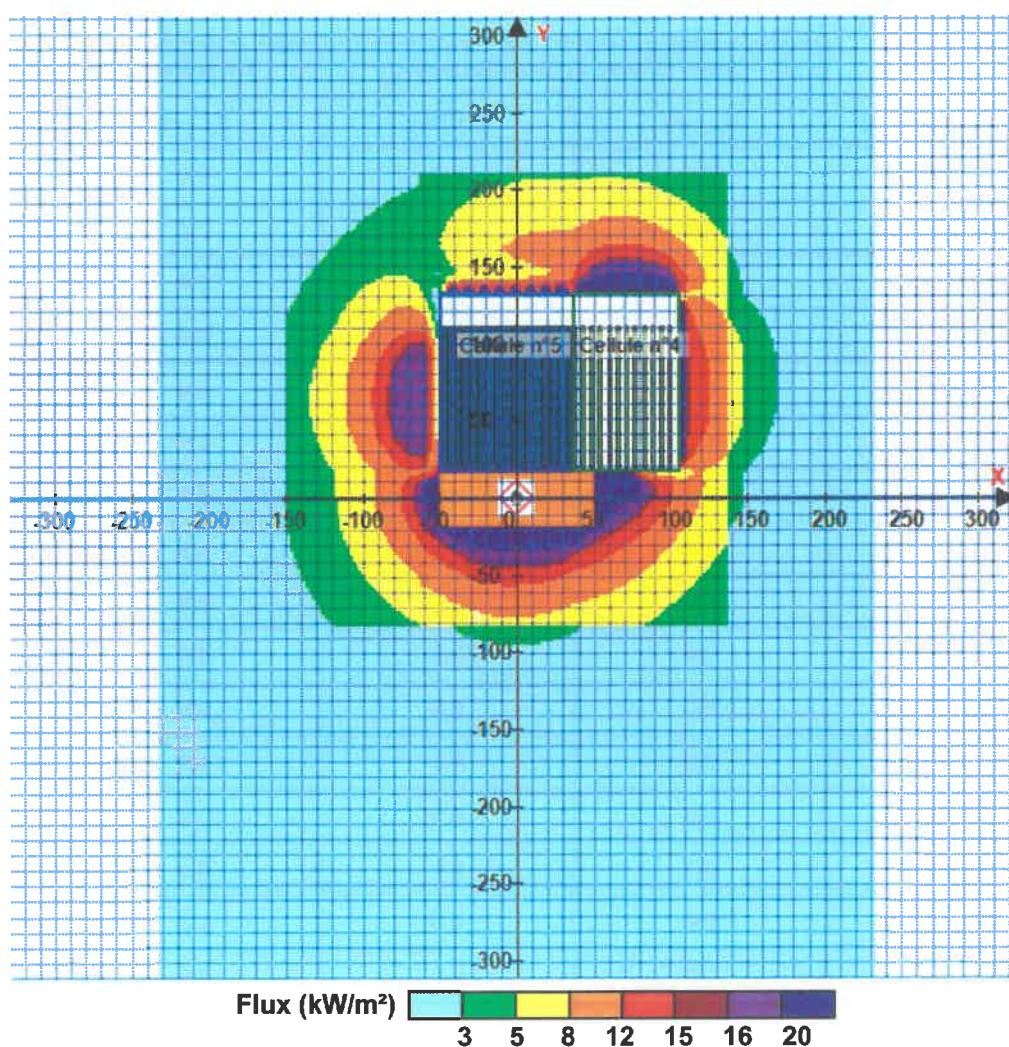

**Avertissement:** Dans le cas d'un scénario de propagation, l'interface de calcul Flumilog ne vérifie pas la cohérence entre les saisies des caractéristiques des parois de chaque cellule et la saisie de tenue au feu des parois séparatives indiquée en page 2 de la note de calcul.

**Pour information :** Dans l'environnement proche de la flamme, le transfert convectif de chaleur ne peut être négligé. Il est donc préconisé pour de faibles distances d'effets comprises entre 1 et 5 m de retenir une distance d'effets de 5 m et pour celles comprises entre 6 m et 10 m de retenir 10 m.